

FİYAT LİSTESİ
31 MAYIS
2024-1

GÜVENLİK
KONFOR
ESTETİK

GÖRÜNTÜLÜ

4.3" Görüntülü Diafonlar

| Ürün Kodu | Sayfa | Fiyat |
|-----------|-------|-------|
| 001142 | 16 | 2250 |
| 001143 | 16 | 2340 |
| 001144 | 16 | 2500 |
| 001145 | 16 | 2590 |
| 001180 | 16 | 2300 |
| 001180B | 16 | 2120 |
| 001181 | 16 | 2300 |
| 001181C | 16 | 2210 |
| 001182 | 16 | 2550 |
| 001183 | 16 | 2550 |
| 001184 | 16 | 2800 |
| 001184D | 16 | 3400 |
| 001185 | 16 | 2800 |
| 001185D | 16 | 3400 |
| 001198 | 16 | 2300 |
| 001198B | 16 | 2120 |
| 001199 | 16 | 2300 |

7" Görüntülü Diafonlar

| Ürün Kodu | Sayfa | Fiyat |
|-----------|-------|-------|
| 001148 | 16 | 3100 |
| 001188B | 16 | 3220 |
| 001189C | 16 | 3350 |
| 001188 | 16 | 3500 |
| 001189 | 16 | 3500 |
| 001190 | 16 | 3750 |
| 001191 | 16 | 3750 |
| 001192 | 16 | 4000 |
| 001193 | 16 | 4000 |
| 001194 | 16 | 7100 |
| 001195 | 16 | 7100 |
| 001194A | 16 | 8100 |
| 001195A | 16 | 8100 |
| 001862 | 16 | 8600 |
| 001863 | 16 | 8600 |
| 001862Z | 16 | 7600 |
| 001863Z | 16 | 7600 |

10.1" Görüntülü Diafonlar

| Ürün Kodu | Sayfa | Fiyat |
|-----------|-------|-------|
| 001196 | 16 | 10500 |
| 001197 | 16 | 10500 |
| 001196Z | 16 | 9500 |
| 001197Z | 16 | 9500 |
| 001864 | 16 | 11500 |
| 001865 | 16 | 11500 |
| 001864Z | 16 | 10500 |
| 001865Z | 16 | 10500 |

Sesli Dijital Diafonlar

| Ürün Kodu | Sayfa | Fiyat |
|-----------|-------|-------|
| 001439 | 16 | 1450 |
| 001215 | 16 | 2000 |
| 001217 | 16 | 2120 |

Zil Panelleri

| Ürün Kodu | Sayfa | Fiyat |
|------------|-------|--------|
| 003002 | 18 | 7.200 |
| 003003 | 18 | 8.500 |
| 003004 | 18 | 8.300 |
| 003005 | 18 | 9.600 |
| 003006 | 18 | 12.800 |
| 003007 | 18 | 12.800 |
| 003014 | 18 | 7.600 |
| 003015 | 18 | 8.900 |
| 003485 | 18 | 12.600 |
| 003491 | 18 | 12.400 |
| 008312 | 18 | 8.500 |
| 008317 E02 | 19 | 6.550 |
| 008317 E04 | 19 | 6.820 |
| 008318 | 19 | 7.090 |
| 008324 E10 | 19 | 2.400 |
| 008324 E12 | 19 | 2.670 |
| 008324 E14 | 19 | 2.940 |
| 008324 E16 | 19 | 3.210 |
| 008326 | 19 | 3.600 |
| 008328 E08 | 19 | 7.360 |
| 008328 E10 | 19 | 7.630 |
| 008331 | 19 | 5.500 |
| 008332 | 19 | 7.000 |
| 008333 | 19 | 3.500 |
| 008430 | 19 | 5.850 |
| 008564 | 19 | 2.170 |
| 008565 | 19 | 3.100 |

Villa Setler

| Ürün Kodu | Sayfa | Fiyat |
|-----------|-------|--------|
| 001460 | 23 | 10.640 |
| 001461A | 23 | 11.840 |
| 001462 | 23 | 17.590 |
| 001463 | 23 | 10.640 |
| 001464A | 23 | 11.840 |
| 001465 | 23 | 17.590 |

Giriş Kontrol Üniteleri

| Ürün Kodu | Sayfa | Fiyat |
|-----------|-------|-------|
| 001424 | 17 | 1.900 |
| 001425 | 17 | 2.500 |
| AU-PCard | 17 | 32 |
| AU-PKey | 17 | 40 |

Diafon Askı Aparatları

| Ürün Kodu | Sayfa | Fiyat |
|-----------|-------|-------|
| 001283 | 17 | 50 |
| 001285 | 17 | 180 |
| 001285B | 17 | 70 |
| 001286 | 17 | 350 |

Zil Paneli Çerçeveleri

| Ürün Kodu | Sayfa | Fiyat |
|-----------|-------|-------|
| 001280A | 18 | 2.850 |
| 001280AT | 18 | 5.200 |
| 001280B | 18 | 2.850 |
| 001280GD | 18 | 5.200 |
| 001280GM | 18 | 5.200 |
| 001280GR | 18 | 2.850 |
| 001280KR | 18 | 7.500 |
| 001281 | 18 | 450 |
| 001281A | 18 | 2.850 |
| 001281AT | 18 | 5.200 |
| 001281B | 18 | 2.850 |
| 001281GD | 18 | 5.200 |
| 001281GM | 18 | 5.200 |
| 001281GR | 18 | 2.850 |
| 001281KR | 18 | 7.500 |
| 001282 | 18 | 2.750 |
| 001282A | 18 | 2.750 |
| 001284 | 18 | 2.750 |
| 001284A | 18 | 2.750 |
| 001294 | 19 | 370 |
| 001316 | 19 | 2.700 |
| 001317 | 19 | 3.350 |
| 001317A | 19 | 4.850 |
| 001317B | 19 | 6.350 |
| 001360 | 19 | 2.800 |
| 001361 | 19 | 3.350 |
| 001361A | 19 | 5.050 |
| 001361B | 19 | 6.550 |

Sistem Ürünleri

| Ürün Kodu | Sayfa | Fiyat |
|-----------|-------|-------|
| 001022 | 17 | 1.480 |
| 001034 | 17 | 1.380 |
| 001036 | 17 | 1.240 |
| 001218 | 17 | 2.450 |
| 001219 | 17 | 6.400 |
| 001328 | 17 | 430 |
| 001374 | 17 | 1.000 |
| 001378 | 17 | 4.340 |
| 002429 | 17 | 2.150 |
| 002444 | 17 | 1.340 |
| 002445 | 17 | 1.350 |
| 009043A | 17 | 4.400 |
| 060001 | 17 | 60 |

SESİLİ

Sesli Diafonlar

| Ürün Kodu | Sayfa | Fiyat |
|-----------|-------|-------|
| 001012 | 24 | 700 |
| 001013 | 24 | 730 |
| 001016 | 24 | 1.240 |
| 001033 | 26 | 600 |
| 001072 | 26 | 1.300 |
| 001223 | 24 | 630 |
| 001226 | 24 | 600 |
| 001227 | 26 | 600 |

Santraller

| Ürün Kodu | Sayfa | Fiyat |
|-----------|-------|-------|
| 002020 | 24 | 4.350 |
| 002268 | 24 | 5.900 |
| 002269 | 24 | 6.850 |
| 002282 | 26 | 5.200 |
| 002336 | 26 | 5.200 |

Konsept Sesli Zil Panelleri

| Ürün Kodu | Sayfa | Fiyat |
|-------------|-------|-------|
| 004813E E01 | 24 | 2.150 |
| 004813E E02 | 24 | 2.360 |
| 004813E E03 | 24 | 2.570 |
| 004813E E04 | 24 | 2.780 |
| 004813E E05 | 24 | 2.990 |
| 004813E E06 | 24 | 3.200 |
| 004813E E07 | 24 | 3.410 |
| 004813E E08 | 24 | 3.620 |
| 004813E E09 | 24 | 3.830 |
| 004813E E10 | 24 | 4.040 |
| 004813E E11 | 24 | 4.250 |
| 004813E E12 | 24 | 4.460 |
| 005233E E04 | 24 | 2.250 |
| 005233E E05 | 24 | 2.460 |
| 005233E E06 | 24 | 2.670 |
| 005233E E07 | 24 | 2.880 |
| 005233E E08 | 24 | 3.090 |
| 005233E E09 | 24 | 3.300 |
| 005233E E10 | 24 | 3.510 |
| 005233E E11 | 24 | 3.720 |
| 005233E E12 | 24 | 3.930 |
| 005233E E13 | 24 | 4.140 |
| 005233E E14 | 24 | 4.350 |
| 005233E E15 | 24 | 4.560 |
| 005233E E16 | 24 | 4.770 |
| 006225E E04 | 24 | 2.300 |
| 006225E E05 | 24 | 2.510 |
| 006225E E06 | 24 | 2.720 |
| 006225E E07 | 24 | 2.930 |
| 006225E E08 | 24 | 3.140 |
| 006225E E09 | 24 | 3.350 |
| 006225E E10 | 24 | 3.560 |
| 006225E E11 | 24 | 3.770 |
| 006225E E12 | 24 | 3.980 |
| 006225E E13 | 24 | 4.190 |
| 006225E E14 | 24 | 4.400 |
| 006225E E15 | 24 | 4.610 |

İÇİNDEKİLER

ÜRÜN TANITIM VE ÖLÇÜLER

4 - 15

GÖRÜNTÜLÜ DİAFONLAR

16 - 17

ZİL PANELLERİ
ve PANEL ALTLIKLARI

18 - 19

BUS PLUS SİSTEM ÜRÜNLERİ
ve PAKET FİYAT LİSTESİ

20 - 21

VİLLA SETLER

22 - 23

SESLİ DİAFONLAR
ve TELEFONLAR

24 - 27

IP LINUX ÜRÜNLER

28 - 29

IP SİSTEM BAĞLANTI ŞEMALARI

30 - 31

AKILLI EV SİSTEMLERİ
ve BAĞLANTI ŞEMALARI

32 - 39

Görüntülü DİAFONLARINIZ

Mutfaktaki Modern
Ankastre Cihazlarla Uyumlu



Görüntülü DİAFONLARINIZ

Salondaki
Modern Mobilyalarla Uyumlu



Metalik BOYALI SLİM GÖRÜNTÜLÜ DİAFONLARINIZ

ÜRÜN
TANITIM
VE
ÖLÇÜLER

4.3" SLİM Dokunmatik veya Mekanik Butonlu

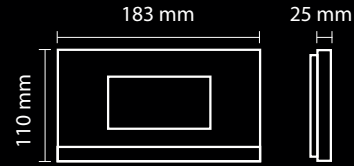
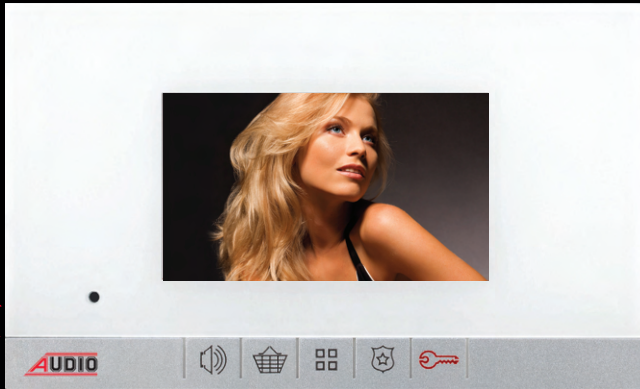

7" Dokunmatik Butonlu

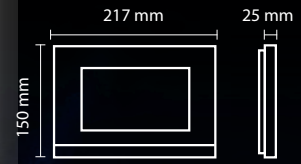
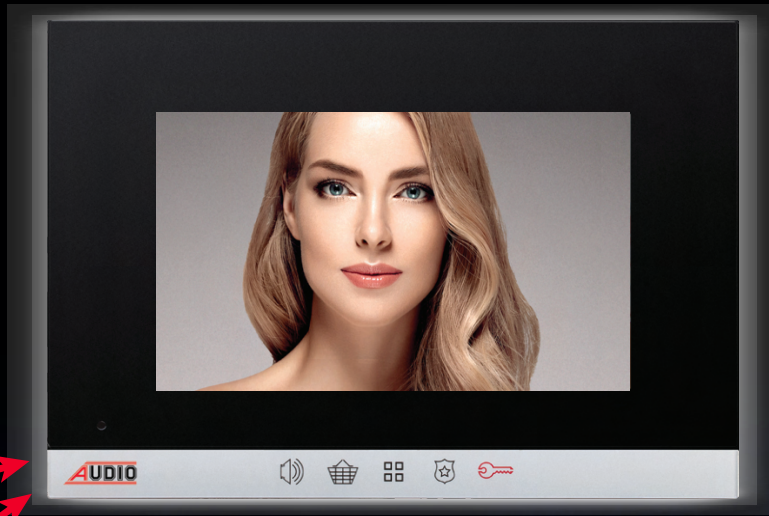

10.1" Dokunmatik Ekranlı

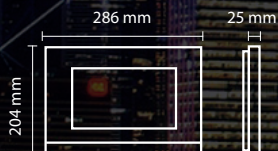

Metalik Boyalı SLİM Görüntülü Diafonlar

4.3"

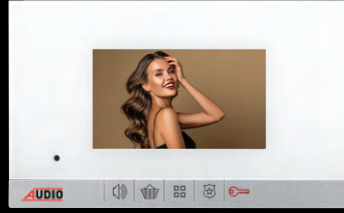

7"

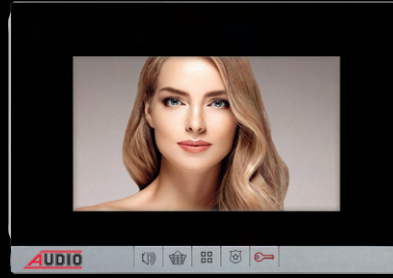

Siyah veya Beyaz Cam
Metalik Boyalı Gövde
Metalik Boyalı çıta

- 1- Dayanıkl Gövde
- 2- 10 farklı zil melodisi
- 3-Güvenlik ve Daireler Arası Görüşme
- 4- Yüksek Görüntü ve Ses Kalitesi
- 5- 2Yıl Garanti
- 6- Akrilik Cam(2mm)
- 7- İnce ve Zarif Tasarım
- 8- Sıva üstü ve Sıva Altı Kullanım
- 9- Siyah ve Beyaz Renk Seçeneği
- 10- Metalik Boyalı Gövde

YENİ SLİM ve MODERN Görüntülü Diafonlar

4.3" Slim



4.3" Modern



Siyah Cam
Beyaz Gövde
Metalik Boyalı çıta



7" Slim

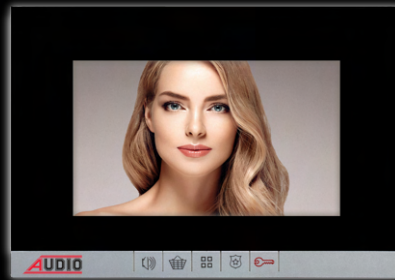

- 1- Dayanıkl Gövde
- 2- 10 farklı zil melodisi
- 3-Güvenlik ve Daireler Arası Görüşme
- 4- Yüksek Görüntü ve Ses Kalitesi
- 5- 2Yıl Garanti
- 6- Akrilik Cam(2mm)
- 7- İnce ve Zarif Tasarım
- 8- Sıva üstü Kullanım
- 9- Siyah ve Beyaz Renk Seçeneği
- 10- Metalik Boyalı Gövde

Işıklı Sıva Altı Panel Altlıkları MAVİ ve BEYAZ Işıklı

AKRİLİK ÇERÇEVE

SİYAH

BEYAZ

GRİ



ALÜMİNYUM ÇERÇEVE

GOLD

GÜMÜŞ

ANTRASİT



PASLANMAZ ÇERÇEVE

KROM



di: 8 mm

←180 mm→

384 mm

Beyaz SLİM Görüntülü Diafonlar

ÜRÜN
TANITIM
VE
ÖLÇÜLER

4.3"



4.3"

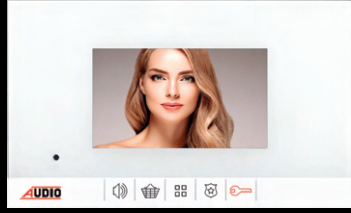

7"

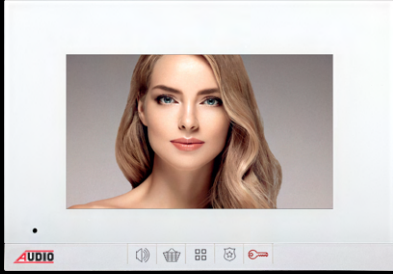

Beyaz Cam
Beyaz Gövde
Beyaz Çıta

- 8- Sıva üstü ve Sıva Altı Kullanım
- 7- İnce ve Zarif Tasarım
- 6- Akrilik Cam(2mm)
- 5- 2Yıl Garanti
- 4- Yüksek Görüntü ve Ses Kalitesi
- 3-Güvenlik ve Daireler Arası Görüşme
- 2- 10 farklı zil melodisi
- 1- Dayanıklı Gövde

Beyaz MODERN Görüntülü Diafonlar



Beyaz Cam
Beyaz Gövde
Beyaz Çıta

- 6- Akrilik Cam(2mm)
- 5- 2Yıl Garanti
- 4- Yüksek Görüntü ve Ses Kalitesi
- 3-Güvenlik ve Daireler Arası Görüşme
- 2- 10 farklı zil melodisi
- 1- Dayanıklı Gövde

Işıklı Sıva Üstü Panel Altlıkları **MAVİ** ve **BEYAZ** Işıklı



SIVA ÜSTÜ Işıklı Altlıkla Monte Edilebilir...

YAPILARINIZIN Girişinde 5 Yıldızlı Konfor

0,8cm

İŞIKLI
İnce, Zarif
Sıva Altı
ZİL PANELİ
ALTIKLARI

Krom
Çerçeve



Panel Altlığının **MONTAJI ÇOK KOLAY**
ELEKTRİKÇİLERİNİZ Rahatlıkla Yapabilir

Tüm zeminler için şık ve estetik çözümler...

SİYAH ZEMİN



AÇIK GRİ ZEMİN

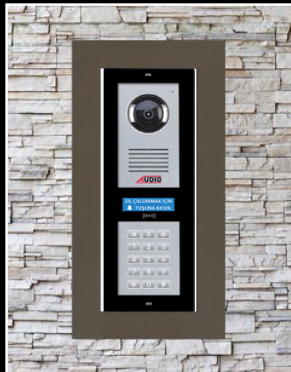

KOYU GRİ ZEMİN



SARIMTIRAK ZEMİN

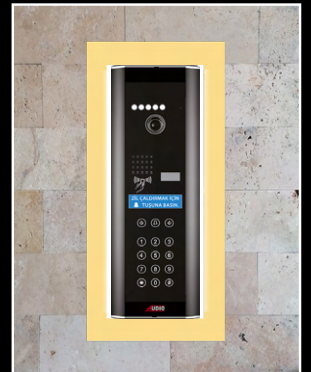

8

Bütün Zil Panelleri Sıva Altı montaj edilebilir.

SIVA ALTI KOLAY MONTAJ

Granit veya Mermer zemine hiç hasar vermez

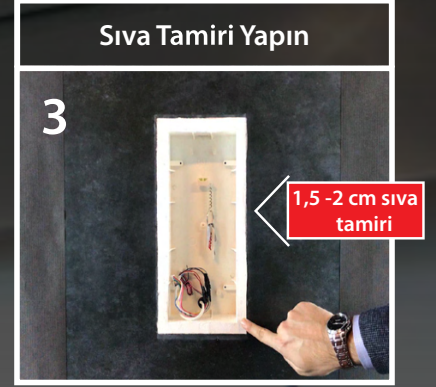

Tavsiye Edilen Montaj Fiyatı = **1.200 TL**

AKRİLİK ÇERÇEVE

ALÜMİNYUM ÇERÇEVE

PASLANMAZ ÇERÇEVE

SİYAH

BEYAZ

GRİ

GOLD

GÜMÜŞ

ANTRASİT

KROM

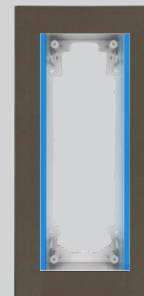
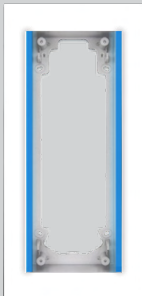

Mavi veya Beyaz Işıklıdır.

YAPILARINIZIN Girişinde 5 Yıldızlı Konfor

2,5cm
IŞIKLI
Şık, Estetik
Sıva Üstü
ZİL PANELİ
ALTLIKLARI



2 Vida ile Duvarı
Kırmadan Montaj



Panel Altlığının **MONTAJI ÇOK KOLAY**
ELEKTRİKÇİLERİNİZ Rahatlıkla Yapabilir

Tüm zeminler için şık ve estetik çözümler...

SIYAH ZEMİN

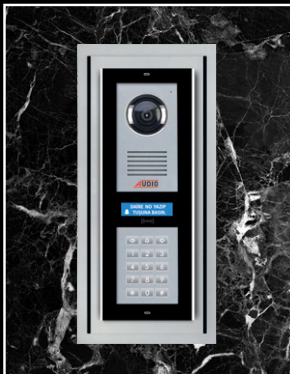

AÇIK GRİ ZEMİN

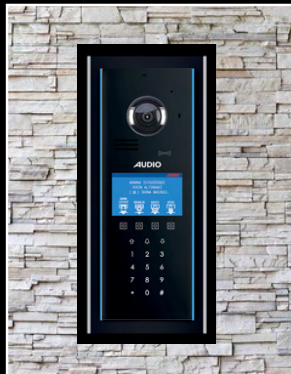

KOYU GRİ ZEMİN



SARIMTIRAK ZEMİN



SIVA ÜSTÜ KOLAY MONTAJ

Granit veya Mermer zemine hiç hasar vermez

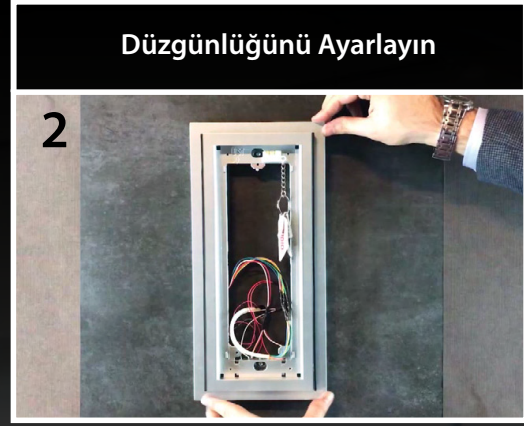

Tavsiye Edilen Montaj Fiyatı = **500 TL**

Mavi Işıklı

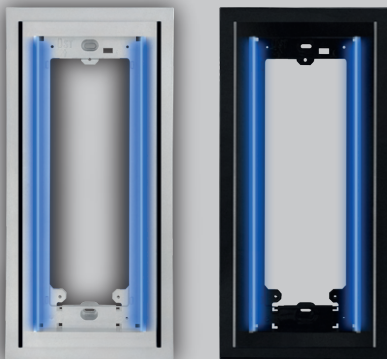

Beyaz Işıklı

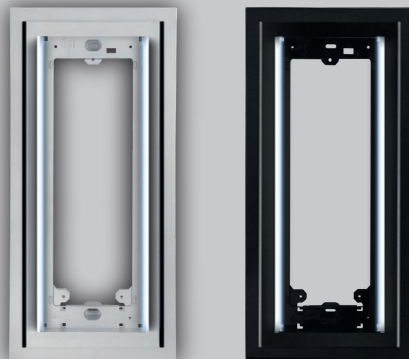

Zil Paneli ve Aksesuar Ölçüleri Tablosu



Konsept Dekoratif Işık Takılabilen Sıva Üstü Aparatlar

Basic Dekoratif Işık Takılabilen Sıva Üstü Aparatlar

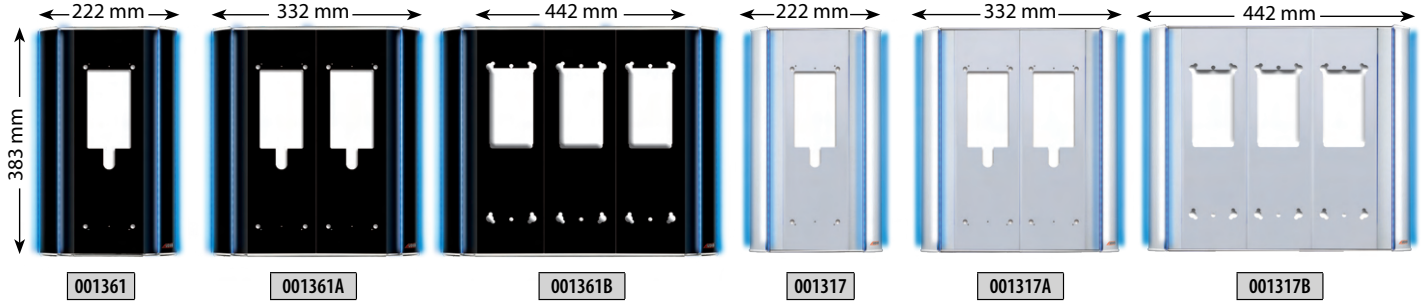

Konsept ve Basic Çevirme Aparatı

Yeni Işıklı Sıva Altı ve Sıva Üstü Panel Altlıkları

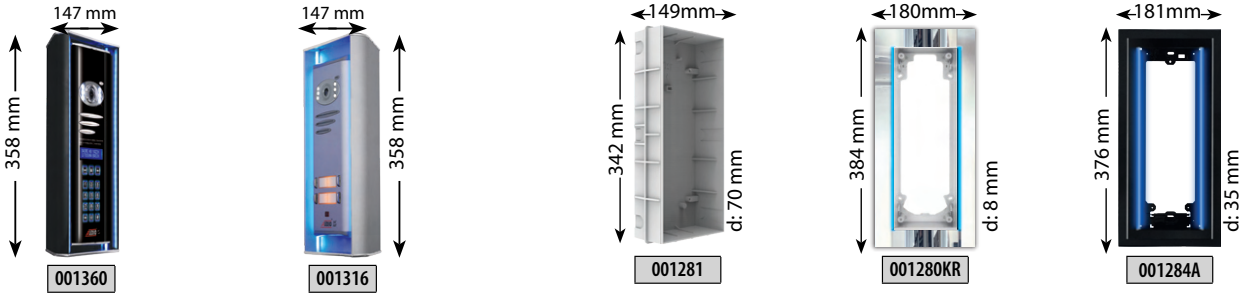

Villa Panelleri Altlık ve Çevirme Aparatları

Giriş Kontrol Üniteleri

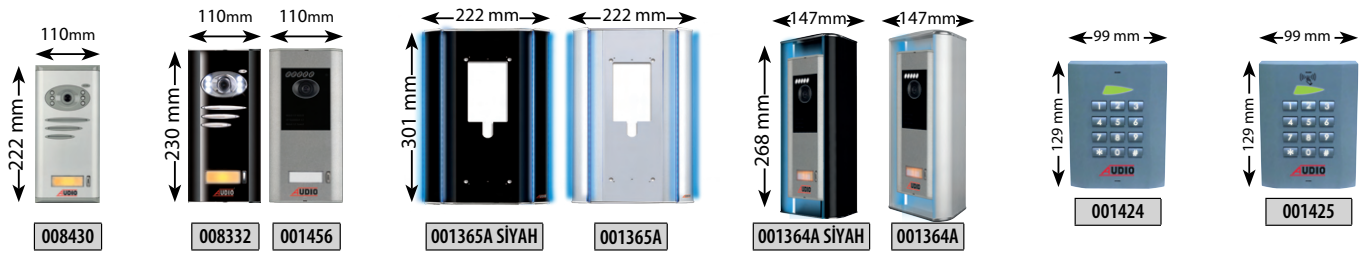

ÇEVİRME APARATI KULLANIM ŞEKLİ

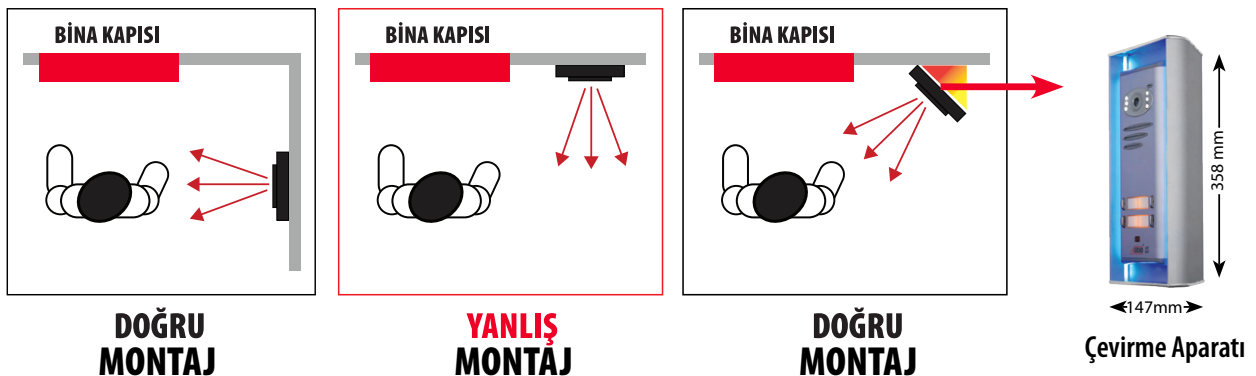

Zil Paneli Boy Standartları Tablosu

286mm BOY STANDARTLI BASIC **GÖRÜNTÜLÜ** PANELLER

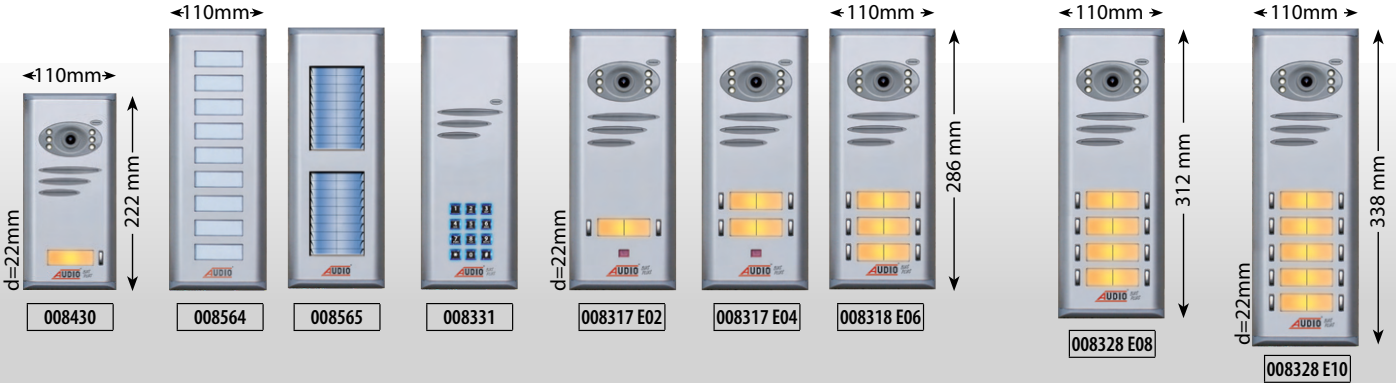

286mm BOY STANDARTLI BASIC **GÖRÜNTÜLÜ** PANEL ÖRNEK KOMBİNASYONLARI



| TEK SIRA | |
|-------------------|--------------|
| Panel Ölçüsü (mm) | Buton Sayısı |
| 222 mm | 1 |
| 286 mm | 2 |
| 286 mm | 4 |
| 286 mm | 6 |
| 312 mm | 8 |
| 338 mm | 10 |

| ÇİFT SIRA | | |
|--------------|--------------|--------------|
| Buton Sayısı | 1.Sıra Panel | 2.Sıra Panel |
| 12 | 2 | 10 |
| 14 | 4 | 10 |
| 16 | 4 | 12 |
| 18 | 4 | 14 |
| 20 | 4 | 16 |

| ÜÇ SIRA | | | |
|--------------|--------------|--------------|--------------|
| Buton Sayısı | 1.Sıra Panel | 2.Sıra Panel | 3.Sıra Panel |
| 22 | 2 | 10 | 10 |
| 24 | 4 | 10 | 10 |
| 26 | 4 | 10 | 12 |
| 28 | 4 | 12 | 12 |
| 30 | 4 | 12 | 14 |
| 32 | 4 | 14 | 14 |
| 34 | 4 | 14 | 16 |
| 36 | 4 | 16 | 16 |

| DÖRT SIRA | | | | |
|--------------|--------------|--------------|--------------|--------------|
| Buton Sayısı | 1.Sıra Panel | 2.Sıra Panel | 3.Sıra Panel | 4.Sıra Panel |
| 38 | 4 | 10 | 12 | 12 |
| 40 | 4 | 12 | 12 | 12 |

TELEFON ve DİAFON İÇİN ZİL PANELİ OLUŞTURMA KILAVUZU

Basic
Serisi

Konsept
Serisi

ZİL PANELİ OLUŞTURMA KILAVUZU

ZİL PANELİ OLUŞTURMA KILAVUZU



TEK SIRA

| Panel Ölçüsü (mm) | Buton Sayısı |
|-------------------|--------------|
| 182 | 2 |
| 208 | 4 |
| 234 | 6 |
| 260 | 8 |
| 286 | 10 |
| 312 | 12 |
| 338 | 14 |
| 364 | 16 |
| 390 | 18 |
| 416 | 20 |



ÇİFT SIRA

| Panel Ölçüsü (mm) | Buton Sayısı | 1. Sıra Panel | 2. Sıra Panel |
|-------------------|--------------|---------------|---------------|
| 182 | 10 | 2 | 8 (K) |
| 208 | 12 | 4 | 8 (U) |
| 234 | 14 | 4 | 10 (K) |
| 260 | 16 | 6 | 10 (U) |
| 286 | 18 | 6 | 12 (K) |
| 312 | 20 | 8 | 12 (U) |
| 338 | 22 | 8 | 14 (K) |
| 364 | 24 | 10 | 14 (U) |
| 390 | 26 | 10 | 16 (K) |
| 416 | 28 | 12 | 16 (U) |
| 416 | 30 | 12 | 18 (K) |
| 416 | 32 | 14 | 18 (U) |
| 416 | 34 | 14 | 20 (K) |
| 416 | 36 | 16 | 20 (U) |
| 416 | 38 | 16 | 22 (K) |
| 416 | 40 | 18 | 22 (U) |
| 416 | 42 | 18 | 24 (K) |
| 416 | 44 | 20 | 24 (U) |
| 416 | 46 | 20 | 26 (K) |



TEK SIRA

| Panel Ölçüsü (mm) | Buton Sayısı |
|-------------------|--------------|
| 208 | 1 |
| 234 | 2 |
| 261 | 3 |
| 287 | 4 |
| 313 | 5 |
| 339 | 6 |
| 365 | 7 |
| 391 | 8 |
| 418 | 9 |
| 444 | 10 |
| 470 | 11 |
| 496 | 12 |



ÇİFT SIRA

| Panel Ölçüsü (mm) | Buton Sayısı | 1. Sıra Panel | 2. Sıra Panel |
|-------------------|--------------|---------------|---------------|
| 208 | 5 | 1 | 4 (U) |
| 208 | 6 | 1 | 5 (K) |
| 234 | 7 | 2 | 5 (U) |
| 234 | 8 | 2 | 6 (K) |
| 261 | 9 | 3 | 6 (U) |
| 261 | 10 | 3 | 7 (K) |
| 287 | 11 | 4 | 7 (U) |
| 287 | 12 | 4 | 8 (K) |
| 313 | 13 | 5 | 8 (U) |
| 313 | 14 | 5 | 9 (K) |
| 339 | 15 | 6 | 9 (U) |
| 339 | 16 | 6 | 10 (K) |
| 365 | 17 | 7 | 10 (U) |
| 365 | 18 | 7 | 11 (K) |
| 391 | 19 | 8 | 11 (U) |
| 391 | 20 | 8 | 12 (K) |
| 418 | 21 | 9 | 12 (U) |
| 418 | 22 | 9 | 13 (K) |
| 444 | 23 | 10 | 13 (U) |
| 444 | 24 | 10 | 14 (K) |
| 470 | 25 | 11 | 14 (U) |
| 470 | 26 | 11 | 15 (K) |



ÜÇ SIRA

| Panel Ölçüsü (mm) | Buton Sayısı | 1. Sıra Panel | 2. Sıra Panel | 3. Sıra Panel |
|-------------------|--------------|---------------|---------------|---------------|
| 208 | 9 | 1 | 4 (U) | 4 (U) |
| 208 | 10 | 1 | 4 (U) | 5 (K) |
| 208 | 11 | 1 | 5 (K) | 5 (K) |
| 234 | 12 | 2 | 5 (U) | 5 (U) |
| 234 | 13 | 2 | 5 (U) | 6 (K) |
| 234 | 14 | 2 | 6 (K) | 6 (K) |
| 261 | 15 | 3 | 6 (U) | 6 (U) |
| 261 | 16 | 3 | 6 (U) | 7 (K) |
| 261 | 17 | 3 | 7 (K) | 7 (K) |
| 287 | 18 | 4 | 7 (U) | 7 (U) |
| 287 | 19 | 4 | 7 (U) | 8 (K) |
| 287 | 20 | 4 | 8 (K) | 8 (K) |
| 313 | 21 | 5 | 8 (U) | 8 (U) |
| 313 | 22 | 5 | 8 (U) | 9 (K) |
| 313 | 23 | 5 | 9 (K) | 9 (K) |
| 339 | 24 | 6 | 9 (U) | 9 (U) |
| 339 | 25 | 6 | 9 (U) | 10 (K) |
| 339 | 26 | 6 | 10 (K) | 10 (K) |
| 365 | 27 | 7 | 10 (U) | 10 (U) |
| 365 | 28 | 7 | 10 (U) | 11 (K) |
| 365 | 29 | 7 | 11 (K) | 11 (K) |
| 391 | 30 | 8 | 11 (U) | 11 (U) |

Sıva Altı Diafonlar



Akrilik Çerçeveler



Siyah

Beyaz

Gri

Alüminyum Çerçeveler



Gold

Gümüş

Antrasit

Paslanmaz Çerçeve



Krom



4,3"



7"



10,1"

SIVA ALTI KOLAY MONTAJ

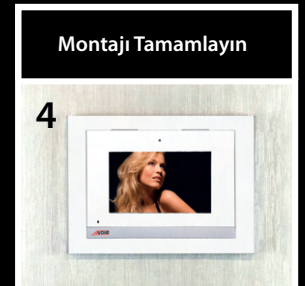
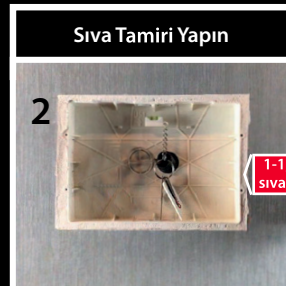

Tavsiye Edilen Montaj Fiyatı = **600 TL**

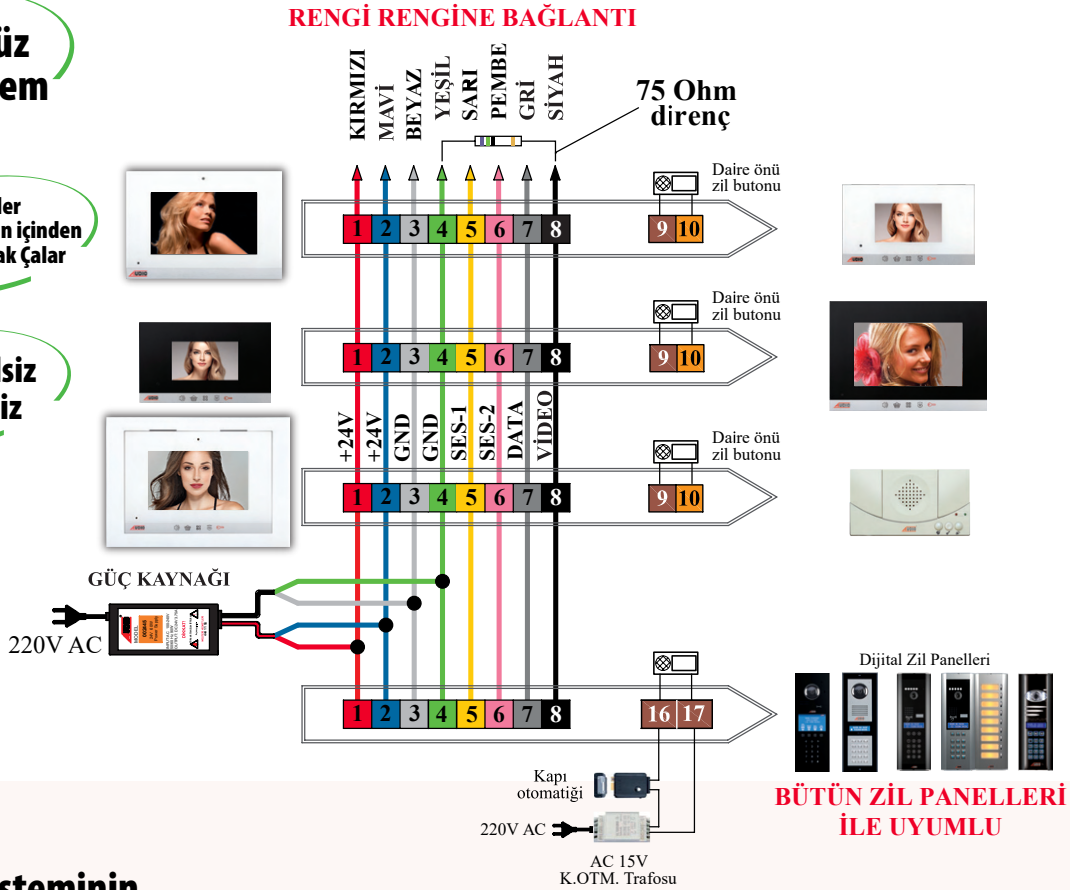
Sadece **DT-8** ile çalışır**Tek Binalar ve
Siteler için****Çift Ses
Kanallı****En FONKSİYONEL
Görüntülü****Zil Dönüşsüz
Sistem****Dış Ziller
DT-8 Kablonun içinden
Dijital Olarak Çıkar****Koaksiyelsiz
Santralsiz**

BUS Plus Sisteminin Üstün Özellikleri

- 1 - Fotoğraf kaydetme
- 2 - Daireler ve Bloklar arası direkt konuşma
- 3 - Çift ses kanalı
- 4 - Güvenlikle görüntülü veya sesli görüşme
- 5 - Asansörden konuşma
- 6 - Market, havuz, sosyal tesisle direkt görüşme
- 7 - Çocuk parkı ve otoparkı izleyebilme
- 8 - Arayanı gösterme modülü
- 9 - Kart veya Şifre ile kapı açma
- 10- Santralsiz, koaksiyelsiz ve zil dönüşsüz
- 11- İsim arama
- 12- Mekanik Butonlu, Dokunmatik Butonlu panel ile kullanılabilme
- 13- Handsfree görüşme
- 14- Rahatsız edilmeme
- 15- Mekanik Buton, Dokunmatik Buton ve Dokunmatik Ekran Seçeneği

Standart Özellikler

- Kapı ile görüntülü konuşma
- Kapıcı ile konuşma
- Daireler arası görüşme
- Elektronik gizlilik
- Kapı otomatığını açma
- Rengi rengine bağlantı
- Kapı seçme özelliği
- Zil melodisi seçimi
- Çok kanallı görüşme



BUS PLUS GÖRÜNTÜLÜ DİAFONLAR

| ÜRÜN KODU | GÖRÜNTÜLÜ DİAFONLAR İLE UYUMLU SESLİ DİAFONLAR | FİYAT |
|-----------|---|----------|
| 001439 | FNK 310 Dijital Sesli Diafon (Kapıcı Ses Ayarlı) | 1.450TL |
| 001215 | Dijital Telefon | 2.000 TL |
| 001217 | Dijital Telefon (Daireler Arası Görüşmeli ve Sosyal Tesis İçin) | 2.120 TL |

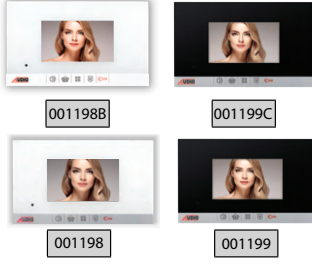

| ÜRÜN KODU | 4.3" MODERN BAS KONUŞ - GÖRÜNTÜLÜ DİAFONLAR | FİYAT |
|-----------|--|----------|
| 001198B | Mekanik Butonlu (Beyaz Cam - Beyaz Gövde - Beyaz Çıtalı) | 2.120 TL |
| 001199C | Mekanik Butonlu (Siyah Cam - Beyaz Gövde - Metalik Boyalı Çıtalı) | 2.210 TL |
| 001198 | Mekanik Butonlu (Beyaz Cam - Metalik Boyalı Gövde - Metalik Boyalı Çıtalı) | 2.300 TL |
| 001199 | Mekanik Butonlu (Siyah Cam - Metalik Boyalı Gövde - Metalik Boyalı Çıtalı) | 2.300 TL |

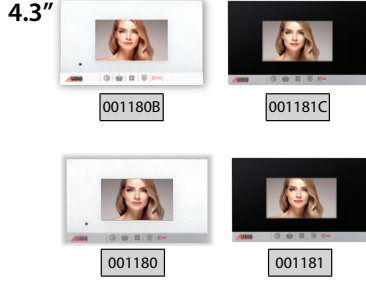

| ÜRÜN KODU | 4.3" SLİM BAS KONUŞ - GÖRÜNTÜLÜ DİAFONLAR | FİYAT |
|-----------|--|----------|
| 001180B | Mekanik Butonlu (Beyaz Cam - Beyaz Gövde - Beyaz Çıtalı) | 2.120 TL |
| 001181C | Mekanik Butonlu (Siyah Cam - Beyaz Gövde - Metalik Boyalı Çıtalı) | 2.210 TL |
| 001180 | Mekanik Butonlu (Beyaz Cam - Metalik Boyalı Gövde - Metalik Boyalı Çıtalı) | 2.300 TL |
| 001181 | Mekanik Butonlu (Siyah Cam - Metalik Boyalı Gövde - Metalik Boyalı Çıtalı) | 2.300 TL |

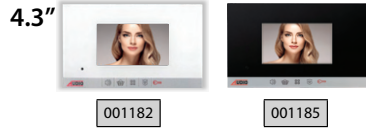

| BEYAZ | SİYAH | 4.3" SLİM HANDSFREE - GÖRÜNTÜLÜ DİAFONLAR | FİYAT |
|--------|--------|---|----------|
| 001182 | 001183 | Mekanik Butonlu (Metalik Boyalı Gövde - Metalik Boyalı Çıtalı) | 2.550 TL |
| 001184 | 001185 | Dokunmatik Butonlu (Metalik Boyalı Gövde - Metalik Boyalı Çıtalı) | 2.800 TL |



| ÜRÜN KODU | 4.3" STAR HANDSFREE GÖRÜNTÜLÜ DİAFONLAR | FİYAT |
|-----------|--|----------|
| 001142 | 4.3" Star Mekanik Butonlu (Beyaz Gövde) | 2.250TL |
| 001143 | 4.3" Star Mekanik Butonlu (Siyah Gövde) | 2.340 TL |
| 001144 | 4.3" Star Dokunmatik Butonlu (Beyaz Gövde) | 2.500 TL |
| 001145 | 4.3" Star Dokunmatik Butonlu (Siyah Gövde) | 2.590 TL |

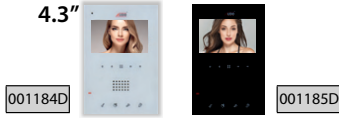

| ÜRÜN KODU | 4.3" DİK HANDSFREE GÖRÜNTÜLÜ DİAFONLAR (Dar Alanlar İçin) | FİYAT |
|-----------|--|----------|
| 001184D | 4.3" Dokunmatik Butonlu Dik (Beyaz Cam - Metalik Boyalı Gövde) | 3.400 TL |
| 001185D | 4.3" Dokunmatik Butonlu Dik Siyah (Siyah Cam - Metalik Boyalı Gövde) | 3.400 TL |

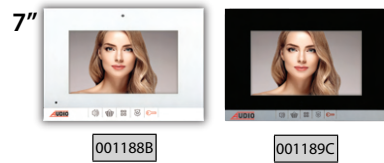

| ÜRÜN KODU | 7" SLİM BAS KONUŞ - GÖRÜNTÜLÜ DİAFONLAR | FİYAT |
|-----------|--|----------|
| 001188B | Mekanik Butonlu (Beyaz Cam - Beyaz Gövde - Beyaz Çıtalı) | 3.220 TL |
| 001189C | Mekanik Butonlu (Siyah Cam - Beyaz Gövde - Metalik Boyalı Çıtalı) | 3.350 TL |
| 001188 | Mekanik Butonlu (Beyaz Cam - Metalik Boyalı Gövde - Metalik Boyalı Çıtalı) | 3.500 TL |
| 001189 | Mekanik Butonlu (Siyah Cam - Metalik Boyalı Gövde - Metalik Boyalı Çıtalı) | 3.500 TL |

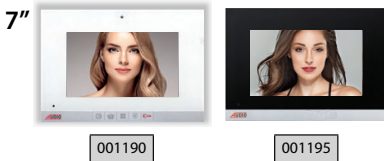

| BEYAZ | SİYAH | 7" SLİM HANDSFREE - METALİK BOYALI GÖRÜNTÜLÜ DİAFONLAR | FİYAT |
|---------|---------|--|----------|
| 001190 | 001191 | Mekanik Butonlu | 3.750 TL |
| 001192 | 001193 | Dokunmatik Butonlu | 4.000 TL |
| 001194 | 001195 | Dokunmatik Ekranlı Alarmlı | 7.100 TL |
| 001194A | 001195A | Dokunmatik Ekranlı Alarmlı Hafızalı | 8.100 TL |
| 001862 | 001863 | Dokunmatik Ekranlı Cepten Kontrollü Kablolu Akıllı Ev Hafızalı | 8.600 TL |
| 001862Z | 001863Z | Dokunmatik Ekranlı Cepten Kontrollü Kablolu Akıllı Ev Hafızasız | 7.600 TL |

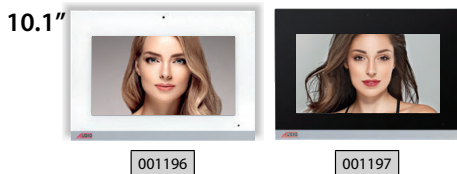

| BEYAZ | SİYAH | 10.1" SLİM HANDSFREE - METALİK BOYALI GÖRÜNTÜLÜ DİAFONLAR | FİYAT |
|---------|---------|--|-----------|
| 001196 | 001197 | Dokunmatik Ekranlı Alarmlı Hafızalı | 10.500 TL |
| 001196Z | 001197Z | Dokunmatik Ekranlı Alarmlı Hafızasız | 9.500 TL |
| 001864 | 001865 | Dokunmatik Ekranlı Cepten Kontrollü Kablolu Akıllı Ev Hafızalı | 11.500 TL |
| 001864Z | 001865Z | Dokunmatik Ekranlı Cepten Kontrollü Kablolu Akıllı Ev Hafızasız | 10.500 TL |

* 4.3" 7" ve 10.1" GÖRÜNTÜLÜ DİAFONLARIMIZIN DAİRELER ARASI GÖRÜŞME ÖZELLİĞİ VARDIR.

* DOKUNMATİK EKRANLI VE DOKUNMATİK BUTONLU GÖRÜNTÜLÜ DİAFONLARIMIZIN HANDSFREE ÖZELLİĞİ VARDIR.

BUS PLUS SİSTEM ÜRÜNLERİ



| ÜRÜN KODU | BUS PLUS GÜVENLİK | FİYAT |
|-----------|------------------------------------|----------|
| 001218 | Dijital Güvenlik Telefonu Bus Plus | 2.450 TL |
| 001219 | Güvenlik Konsolu | 6.400 TL |
| 009043A | Güvenlik Kamerası | 4.400 TL |



| ÜRÜN KODU | GÜÇ KAYNAKLARI | FİYAT |
|-----------|---------------------|----------|
| 002444 | Güç Kaynağı 40 Watt | 1.340 TL |
| 002445 | Güç Kaynağı 60 Watt | 1.350 TL |
| 002429 | Güç Kaynağı 90 Watt | 2.150 TL |

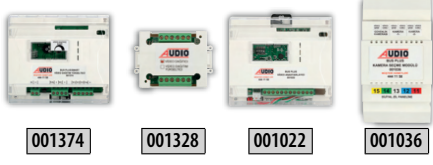

| ÜRÜN KODU | BUS PLUS VIDEO DAĞITICILAR | FİYAT |
|-----------|-------------------------------------|----------|
| 001374 | Video Yükseltici | 1.000 TL |
| 001328 | Video Dağıtıcı | 430 TL |
| 001022 | Video Anahtarlama Bus Plus | 1.480 TL |
| 001036 | Kamera Seçme Modülü - 3 Kamera İçin | 1.240 TL |

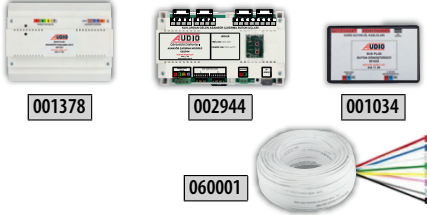

| ÜRÜN KODU | BUS PLUS SİSTEM ÜRÜNLERİ | FİYAT |
|-----------|--|----------|
| 001378 | Asansör Konuşma Kiti | 4.340 TL |
| 002944 | Asansör Çağırma Modülü (16 Kata Kadar) | 8.900 TL |
| 001034 | Dijital Panel Buton Dönüştürme Modülü | 1.380 TL |
| 060001 | DT8 Kablo (1 Metre) | 60 TL |

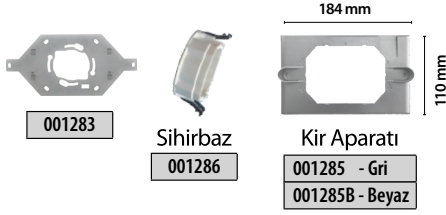

| ÜRÜN KODU | MONTAJ APARATLARI | FİYAT |
|-----------|---|--------|
| 001283 | Diafon Askı Aparatı (Sesli Diafon ile Aynı Delikleri Kullanarak Kolay Montaj) | 50 TL |
| 001286 | Sihirbaz (Yeni Diafonların Anahtar Kasasına Vidasız Montaj Aparatı) | 350 TL |
| 001285 | Kir Kapama Aparatı Gri Renkli | 180 TL |
| 001285B | Kir Kapama Aparatı Beyaz Renkli | 70 TL |



GİRİŞ KONTROL ÜNİTELERİ

| ÜRÜN KODU | GİRİŞ KONTROL ÜNİTELERİ | FİYAT |
|-----------|--|----------|
| 001424 | Yeni KGK (Tuş Takımlı Kapı Giriş Paneli) | 1.900 TL |
| 001425 | Yeni KGP (Kartlı Geçişli Tuş Takımlı Kapı Giriş Paneli, 999 Kart Hafızalı) | 2.500 TL |

* 001424 Kodlu Yeni KGK ve 001425 Kodlu Yeni KGP 12VAC - 15VAC - 24VAC - 18VDC - 24VDC voltajlarla çalışabilir. (Çalıştırmak için Apartmandaki AC zil trafosu veya görüntülü diafon sisteminin 24V adaptörü kullanılabilir)

| ÜRÜN KODU | PROXIMITY (TEMASSIZ) KARTLAR | FİYAT |
|-----------|---|-------|
| AU-PCard | Kapı Giriş Kartı KGP 200, Yeni KGP ve Kart Okuyuculu Zil Panelleri için | 32 TL |
| AU-PKey | Proximity Key KGP 200, Yeni KGP ve Kart Okuyuculu Zil Panelleri için | 40 TL |



| MALZEME | 4.3" SIVA ALTI DİAFON ÇERÇEVE RENKLERİ VE ÜRÜN KODLARI | FİYAT |
|-----------|--|----------|
| AKRİLİK | 001293A (SİYAH) - 001293B (BEYAZ) - 001293GR (GRİ) | 1.060 TL |
| ALÜMİNYUM | 001293GM (GÜMÜŞ) - 001293AT (ANTRASİT) - 001293GD (GOLD) | 3.100 TL |
| PASLANMAZ | 001293KR (KROM) | 4.500 TL |

| MALZEME | 7" SIVA ALTI DİAFON ÇERÇEVE RENKLERİ VE ÜRÜN KODLARI | FİYAT |
|-----------|--|----------|
| AKRİLİK | 001292A (SİYAH) - 001292B (BEYAZ) - 001292GR (GRİ) | 1.200 TL |
| ALÜMİNYUM | 001292GM (GÜMÜŞ) - 001292AT (ANTRASİT) - 001292GD (GOLD) | 3.440 TL |
| PASLANMAZ | 001292KR (KROM) | 5.600 TL |

| MALZEME | 10.1" SIVA ALTI DİAFON ÇERÇEVE RENKLERİ VE ÜRÜN KODLARI | FİYAT |
|-----------|--|----------|
| AKRİLİK | 001291A (SİYAH) - 001291B (BEYAZ) - 001291GR (GRİ) | 1.480 TL |
| ALÜMİNYUM | 001291GM (GÜMÜŞ) - 001291AT (ANTRASİT) - 001291GD (GOLD) | 4.250 TL |
| PASLANMAZ | 001291KR (KROM) | 7.000 TL |

SIVA ALTI MONTAJ KASALARI

| ÜRÜN KODU | SIVA ALTI MONTAJ İÇİN KASALAR | FİYAT |
|-----------|-------------------------------|--------|
| 001293 | 4.3" Siva Altı Kasa | 450 TL |
| 001292 | 7" Siva Altı Kasa | 470 TL |
| 001291 | 10.1" Siva Altı Kasa | 500 TL |

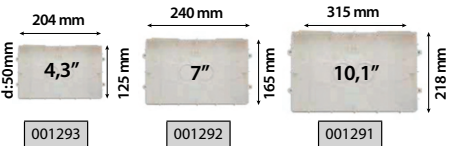

Siva Altı Montaj için Alınacak Ürünler

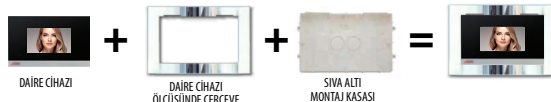

ZİL PANELLERİ

ZİL
PANELİ
ve
ALTIK



| ÜRÜN KODU | BUS PLUS ZİL PANELLERİ | FİYAT |
|-----------|--|-----------|
| 003002 | Mekanik Butonlu Dijital Zil Paneli (2 Satır Ekran) | 7.200 TL |
| 003003 | Mekanik Butonlu Dijital Zil Paneli (2 Satır Ekran) (KART OKUYUCULU) | 8.500 TL |
| 003004 | Mekanik Butonlu Dijital Zil Paneli (4 Satır Ekran) | 8.300 TL |
| 003005 | Mekanik Butonlu Dijital Zil Paneli (4 Satır Ekran) (KART OKUYUCULU) | 9.600 TL |
| 003006 | Dokunmatik Butonlu Dijital Zil Paneli (Siyah) (KART OKUYUCULU) | 12.800 TL |
| 003007 | Dokunmatik Butonlu Dijital Zil Paneli (Beyaz) (KART OKUYUCULU) | 12.800 TL |

| ÜRÜN KODU | BUS PLUS ZİL PANELLERİ | FİYAT |
|-----------|---|-----------|
| 003014 | Mekanik Butonlu Panel Star (4 Satır Ekran) | 7.600 TL |
| 003015 | Mekanik Butonlu Panel Star (4 Satır Ekran) (KART OKUYUCULU) | 8.900 TL |
| 003485 | Dokunmatik Butonlu Panel City (KART OKUYUCULU) | 12.600 TL |
| 003491 | Mekanik Butonlu Panel Crea (KART OKUYUCULU) | 12.400 TL |
| 008312 | Konsept Dijital Zil Paneli | 8.500 TL |

Dikkat, Zil panellerinin yağmurdan etkilenmemesi için koruma kapağını kesinlikle kesmeyin ve delmeyin.

Bu şartlarda panel kesinlikle su geçirmezdir. Koruma kapağına müdahale edilmesi durumunda cihaz garanti kapsamına alınmayacaktır.

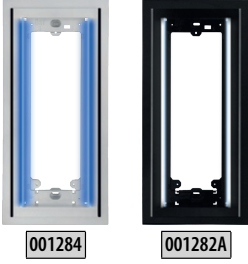

| MAVİ İŞIKLI | BEYAZ İŞIKLI | İŞIKLI SIVA ÜSTÜ PANEL ALTIKLARI | FİYAT |
|-------------|--------------|---|----------|
| 001284 | 001282 | İşıklı Siva Üstü Panel Altlığı (GÜMÜŞ) | 2.750 TL |
| 001284A | 001282A | İşıklı Siva Üstü Panel Altlığı (SİYAH) | 2.750 TL |

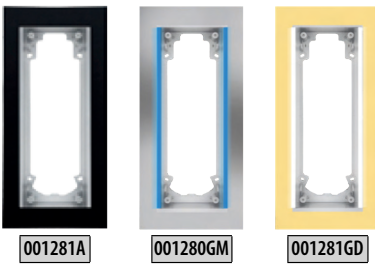

| MAVİ İŞIKLI | BEYAZ İŞIKLI | İŞIKLI SIVA ALTI PANEL ALTIKLARI | FİYAT |
|-------------|--------------|--|----------|
| 001280A | 001281A | İşıklı Siva Altı Panel Altlığı (SİYAH) (AKRİLİK) | 2.850 TL |
| 001280B | 001281B | İşıklı Siva Altı Panel Altlığı (BEYAZ) (AKRİLİK) | 2.850 TL |
| 001280GR | 001281GR | İşıklı Siva Altı Panel Altlığı (GRİ) (AKRİLİK) | 2.850 TL |
| 001280GD | 001281GD | İşıklı Siva Altı Panel Altlığı (GOLD) (ALÜMİNYUM) | 5.200 TL |
| 001280GM | 001281GM | İşıklı Siva Altı Panel Altlığı (GÜMÜŞ) (ALÜMİNYUM) | 5.200 TL |
| 001280AT | 001281AT | İşıklı Siva Altı Panel Altlığı (ANTRASİT) (ALÜMİNYUM) | 5.200 TL |
| 001280KR | 001281KR | İşıklı Siva Altı Panel Altlığı (PASLANMAZ KROM) (KROM) | 7.500 TL |

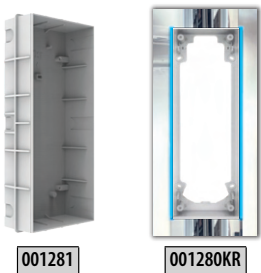

| ÜRÜN KODU | İŞIKLI SIVA ALTI PANEL ALTIKLARI | FİYAT |
|-----------|----------------------------------|--------|
| 001281 | Siva Altı Panel Altlığı Kasası | 450 TL |

Siva Altı Montaj için
Alınacak Ürünler

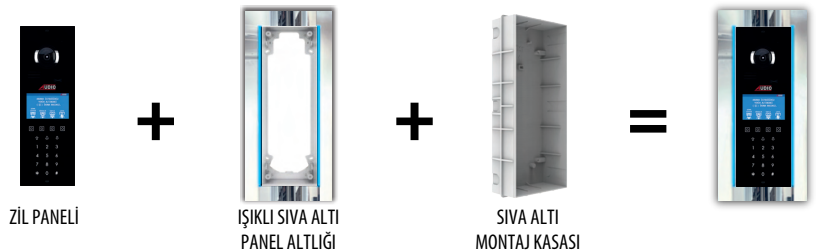

ZİL PANELLERİ

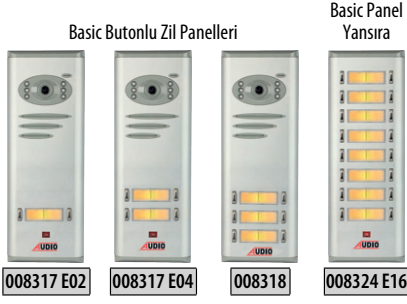

| ÜRÜN KODU | BUS PLUS BUTONLU ZİL PANELLERİ | FİYAT |
|------------|--|----------|
| 008317 E02 | 2 Butonlu Kameralı Dijital Zil Paneli | 6.550 TL |
| 008317 E04 | 4 Butonlu Kameralı Dijital Zil Paneli | 6.820 TL |
| 008318 | 6 Butonlu Kameralı Dijital Zil Paneli | 7.090 TL |
| 008328 E08 | 8 Butonlu Kameralı Dijital Zil Paneli | 7.360 TL |
| 008328 E10 | 10 Butonlu Kameralı Dijital Zil Paneli | 7.630 TL |
| 008324 E10 | 10 Butonlu Yan Sıra | 2.400 TL |
| 008324 E12 | 12 Butonlu Yan Sıra | 2.670 TL |
| 008324 E14 | 14 Butonlu Yan Sıra | 2.940 TL |
| 008324 E16 | 16 Butonlu Yan Sıra | 3.210 TL |



| ÜRÜN KODU | BASIC DİJİTAL SESLİ ZİL PANELİ ve İSİMLİKLER | FİYAT |
|-----------|--|----------|
| 008331 | Basic Dijital Sesli Zil Paneli | 5.500 TL |
| 008564 | Basic İsimlik (18 İsim Kapasiteli) | 2.170 TL |
| 008565 | Basic İsimlik (40 İsim Kapasiteli) | 3.100 TL |
| 008333 | Konsept İsimlik (40 İsim Kapasiteli) (Gri) | 3.500 TL |
| 008326 | Konsept İsimlik (40 İsim Kapasiteli) (Siyah) | 3.600 TL |

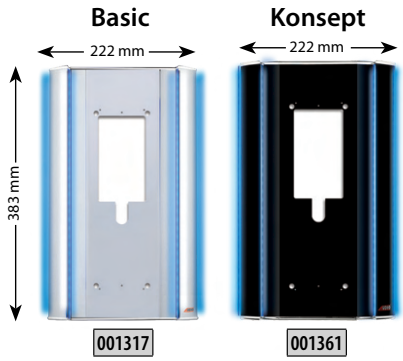

| ÜRÜN KODU | BASIC ve KONSEPT DEKORATİF IŞIK TAKILABİLEN SIVA ÜSTÜ APARATLARI | FİYAT |
|-----------|--|----------|
| 001317 | 1 'li Basic Dekoratif Çerçeve (Gri) | 3.350 TL |
| 001317A | 2 'li Basic Dekoratif Çerçeve (Gri) | 4.850 TL |
| 001317B | 3 'lü Basic Dekoratif Çerçeve (Gri) | 6.350 TL |
| 001361 | 1 'li Konsept Dekoratif Çerçeve (Siyah) | 3.350 TL |
| 001361A | 2 'li Konsept Dekoratif Çerçeve (Siyah) | 5.050 TL |
| 001361B | 3 'lü Konsept Dekoratif Çerçeve (Siyah) | 6.550 TL |
| 001240 | Mavi Işık Takımı (Basic ve Konsept Çerçevelerde Kullanılır) | 870 TL |
| 001294 | Yağmurluk Aparatı Krom | 370 TL |

001240 Mavi Işık Takımı - Ebat: 373 mm
1317 - 1317A - 1317B - 1361 - 1361A - 1361B Ürün Kodlu Basic ve Konsept Dekoratif Çerçevelerle Kullanılır

001294 Yağmurluk Aparatı Ebat: 110x76x27mm



| ÜRÜN KODU | BASIC ve KONSEPT ÇEVİRME APARATLARI | FİYAT |
|-----------|---|----------|
| 001316 | Basic Çevirme Aparatı (Gri) | 2.700 TL |
| 001360 | Konsept Çevirme Aparatı (Siyah) | 2.800 TL |
| 001230 | Mavi Işık Takımı (Basic ve Konsept Çevirme Aparatında Kullanılır) | 500 TL |

001230 Mavi Işık Takımı - Ebat: 343 mm
1316 - 1360 Ürün Kodlu Basic ve Konsept Çerçevelerle Kullanılır

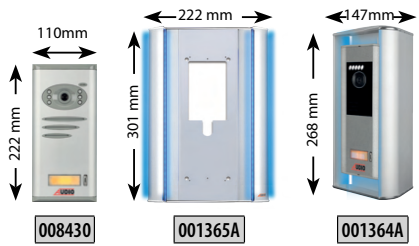

| ÜRÜN KODU | BASIC VİLLA PANELLERİ ALTLIK ve ÇEVİRME APARATLARI | FİYAT |
|-----------|--|----------|
| 008430 | 1 Butonlu Kameralı Basic Zil Paneli | 5.850 TL |
| 001365A | 1 'li Basic Dekoratif Çerçeve (Gri) | 2.750 TL |
| 011569 | Mavi Işık Takımı (001365A ile Kullanılır) | 800 TL |
| 001364A | Villa Set Çevirme Aparatı (Gri) | 2.250 TL |
| 001232 | Mavi Işık Takımı (001364A ile Kullanılır) | 430 TL |

011569 Mavi Işık Takımı - Ebat: 301 mm
1365A Kodlu Dekoratif Çerçeve ile Kullanılır

001232 Mavi Işık Takımı - Ebat: 224 mm
1364A Kodlu Dekoratif Çerçeve ile Kullanılır

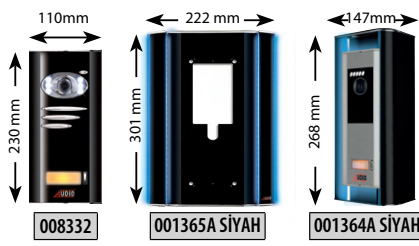

| ÜRÜN KODU | KONSEPT VİLLA PANELLERİ ALTLIK ve ÇEVİRME APARATLARI | FİYAT |
|---------------|--|----------|
| 008332 | 1 Butonlu Kameralı Konsept Zil Paneli | 7.000 TL |
| 001365A SİYAH | 1 'li Konsept Dekoratif Çerçeve (Siyah) | 2.950 TL |
| 011569 | Mavi Işık Takımı (001365A SİYAH ile Kullanılır) | 800 TL |
| 001364A SİYAH | Villa Set Çevirme Aparatı (Siyah) | 2.300 TL |
| 001232 | Mavi Işık Takımı (001364A SİYAH ile Kullanılır) | 430 TL |

011569 Mavi Işık Takımı - Ebat: 301 mm
1365A SİYAH Kodlu Dekoratif Çerçeve ile Kullanılır

001232 Mavi Işık Takımı - Ebat: 224 mm
1364A SİYAH Kodlu Dekoratif Çerçeve ile Kullanılır

ZİL
PANELİ
ve
ALTLIK

BUS PLUS SİSTEM ÜRÜNLERİ



001218



001219



009043A

| ÜRÜN KODU | BUS PLUS GÜVENLİK | FİYAT |
|-----------|------------------------------------|----------|
| 001218 | Dijital Güvenlik Telefonu Bus Plus | 2.450 TL |
| 001219 | Güvenlik Konsolu | 6.400 TL |
| 009043A | Güvenlik Kamerası | 4.400 TL |



002445

| ÜRÜN KODU | GÜÇ KAYNAKLARI | FİYAT |
|-----------|---------------------|----------|
| 002444 | Güç Kaynağı 40 Watt | 1.340 TL |
| 002445 | Güç Kaynağı 60 Watt | 1.350 TL |
| 002429 | Güç Kaynağı 90 Watt | 2.150 TL |



001374



001328



001022



001036

| ÜRÜN KODU | BUS PLUS VIDEO DAĞITICILAR | FİYAT |
|-----------|-------------------------------------|----------|
| 001374 | Video Yükseltici | 1.000 TL |
| 001328 | Video Dağıtıcı | 430 TL |
| 001022 | Video Anahtarlayıcı Bus Plus | 1.480 TL |
| 001036 | Kamera Seçme Modülü - 3 Kamera İçin | 1.240 TL |



001378



002944



001034



060001

| ÜRÜN KODU | BUS PLUS SİSTEM ÜRÜNLERİ | FİYAT |
|-----------|--|----------|
| 001378 | Asansör Konuşma Kiti | 4.340 TL |
| 002944 | Asansör Çağırma Modülü (16 Kata Kadar) | 8.900 TL |
| 001034 | Dijital Panel Buton Dönüştürme Modülü | 1.380 TL |
| 060001 | DT8 Kablo (1 Metre) | 60 TL |



001283



Sihirbaz

001286

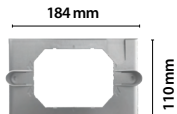

Kir Aparatı

001285 - Gri

001285B - Beyaz

| ÜRÜN KODU | MONTAJ APARATLARI | FİYAT |
|-----------|---|--------|
| 001283 | Diafon Askı Aparatı (Sesli Diafon ile Aynı Delikleri Kullanarak Kolay Montaj) | 50 TL |
| 001286 | Sihirbaz (Yeni Diafonların Anahtar Kasasına Vidasız Montaj Aparatı) | 350 TL |
| 001285 | Kir Kapama Aparatı Gri Renkli | 180 TL |
| 001285B | Kir Kapama Aparatı Beyaz Renkli | 70 TL |

EXTRA ADAPTÖR GEREKTİRMEZ!



←99 mm→

←99 mm→

↑

129 mm

↓

001424

001425

KART OKUYUCULU

GİRİŞ KONTROL ÜNİTELERİ

| ÜRÜN KODU | GİRİŞ KONTROL ÜNİTELERİ | FİYAT |
|-----------|--|----------|
| 001424 | Yeni KGK (Tuş Takımlı Kapı Giriş Paneli) | 1.900 TL |
| 001425 | Yeni KGP (Kartlı Geçişli Tuş Takımlı Kapı Giriş Paneli, 999 Kart Hafızalı) | 2.500 TL |

* 001424 Kodlu Yeni KGK ve 001425 Kodlu Yeni KGP 12VAC - 15VAC - 24VAC - 18VDC - 24VDC voltajlarla çalışabilir. (Çalıştırmak için Apartmandaki AC zil trafosu veya görüntülü diafon sisteminin 24V adaptörü kullanılabilir)



AU-PCard



















AU-PKey

| ÜRÜN KODU | PROXIMITY (TEMASSIZ) KARTLAR | FİYAT |
|-----------|---|-------|
| AU-PCard | Kapı Giriş Kartı KGP 200, Yeni KGP ve Kart Okuyuculu Zil Panelleri için | 32 TL |
| AU-PKey | Proximity Key KGP 200, Yeni KGP ve Kart Okuyuculu Zil Panelleri için | 40 TL |

GÖRÜNTÜLÜ DIAFON PAKET FİYATLARI

Daire Başı Tavsiye Edilen İşçilik Fiyatları

| | |
|----------------------|-----|
| 5 Dairede Dairebaşı | 420 |
| 10 Dairede Dairebaşı | 360 |
| 15 Dairede Dairebaşı | 300 |
| 20 Dairede Dairebaşı | 270 |
| 25 Dairede Dairebaşı | 240 |

| Daire Sayısı | Beyaz Modern | Beyaz Slim | Metalik Boyalı Slim | Metalik Boyalı Slim | Beyaz Slim | Metalik Boyalı Slim | Metalik Boyalı Slim | Metalik Boyalı Slim |
|--------------|---|---|---|---|---|--|---|---|
| | 4.3" | 4.3" | 4.3" | 4.3" | 7" | 7" | 7" | 7" |
| |  |  |  |  |  |  |  |  |
| |  |  |  |  |  |  |  |  |
| 1 | 10.670 | 10.760 | 10.850 | 11.350 | 11.770 | 11.900 | 12.050 | 18.150 |
| 2 | 12.790 | 12.970 | 13.150 | 14.150 | 14.990 | 15.250 | 15.550 | 22.150 |
| 3 | 14.910 | 15.180 | 15.450 | 16.950 | 18.210 | 18.600 | 19.050 | 26.150 |
| 4 | 17.030 | 17.390 | 17.750 | 19.750 | 21.430 | 21.950 | 22.550 | 30.150 |
| 5 | 19.150 | 19.600 | 20.050 | 22.550 | 24.650 | 25.300 | 26.050 | 34.150 |
| 6 | 21.270 | 21.810 | 22.350 | 25.350 | 27.870 | 28.650 | 29.550 | 38.150 |
| 7 | 23.390 | 24.020 | 24.650 | 28.150 | 31.090 | 32.000 | 33.050 | 42.150 |
| 8 | 25.510 | 26.230 | 26.950 | 30.950 | 34.310 | 35.350 | 36.550 | 46.150 |
| 9 | 27.630 | 28.440 | 29.250 | 33.750 | 37.530 | 38.700 | 40.050 | 50.150 |
| 10 | 29.750 | 30.650 | 31.550 | 36.550 | 40.750 | 42.050 | 43.550 | 54.150 |
| 11 | 31.870 | 32.860 | 33.850 | 39.350 | 43.970 | 45.400 | 47.050 | 58.150 |
| 12 | 33.990 | 35.070 | 36.150 | 42.150 | 47.190 | 48.750 | 50.550 | 62.150 |
| 13 | 36.110 | 37.280 | 38.450 | 44.950 | 50.410 | 52.100 | 54.050 | 66.150 |
| 14 | 38.230 | 39.490 | 40.750 | 47.750 | 53.630 | 55.450 | 57.550 | 70.150 |
| 15 | 41.350 | 42.700 | 44.050 | 51.550 | 57.850 | 59.800 | 62.050 | 75.150 |
| 16 | 43.470 | 44.910 | 46.350 | 54.350 | 61.070 | 63.150 | 65.550 | 79.150 |
| 17 | 45.590 | 47.120 | 48.650 | 57.150 | 64.290 | 66.500 | 69.050 | 83.150 |
| 18 | 47.710 | 49.330 | 50.950 | 59.950 | 67.510 | 69.850 | 72.550 | 87.150 |
| 19 | 49.830 | 51.540 | 53.250 | 62.750 | 70.730 | 73.200 | 76.050 | 91.150 |
| 20 | 51.950 | 53.750 | 55.550 | 65.550 | 73.950 | 76.550 | 79.550 | 95.150 |
| 21 | 54.070 | 55.960 | 57.850 | 68.350 | 78.520 | 81.250 | 84.400 | 101.850 |
| 22 | 56.190 | 58.170 | 60.150 | 71.150 | 81.740 | 84.600 | 87.900 | 105.850 |
| 23 | 58.310 | 60.380 | 62.450 | 73.950 | 84.960 | 87.950 | 91.400 | 109.850 |
| 24 | 60.430 | 62.590 | 64.750 | 76.750 | 88.180 | 91.300 | 94.900 | 113.850 |
| 25 | 62.550 | 64.800 | 67.050 | 79.550 | 91.400 | 94.650 | 98.400 | 117.850 |

| İlave Daire | 2.120 | 2.210 | 2.300 | 2.800 | 3.220 | 3.350 | 3.500 | 4.000 |
|-------------|-------|-------|-------|-------|-------|-------|-------|-------|
|-------------|-------|-------|-------|-------|-------|-------|-------|-------|

| | |
|----------------------------------|----------|
| Kapıcı Telefonu Farkı (001217) | 2.120 TL |
| Güvenlik Telefonu Farkı (001218) | 2.450 TL |
| Güvenlik Konsolu Farkı (001219) | 6.400 TL |

| | |
|-------------------------------------|----------|
| Video Dağıtıcı Farkı (001328) | 430 TL |
| Kart Okuyuculu Panel Farkı (003003) | 1.300 TL |
| Kamera Seçme Farkı (001022) | 1.480 TL |

*Bus Plus Sistem paket fiyatları tek binaya göre hesaplanmıştır.

*Paket fiyatlara daire sayısı kadar görüntülü diafon, adaptör ve zil paneli dahildir; kablo, diğer sistem parçaları KDV ve Montaj hariçtir.

*Binalarda daire sayısı ne olursa olsun Dublex daire diafonu bağlanacaksa, dublex daire sayısı kadar 002444 kullanılmalıdır.

*Güvenlikle en yakın blok arası mesafe 100 m'den fazla ise sisteme 002445 güç kaynağı eklenmelidir.

*4.3" Ürünlerde Güç Kaynağı Olarak 30 daireye kadar 1 adet 002445, 30 ile 60 daire arasındaki binalarda 2 adet 002445, 60 ve üzeri binalarda 1 adet 00245 ile 1 adet 002429 kullanılmalıdır. 7" Ürünlerde her 20 dairede 1 adet 002445 kullanılmalıdır.

*Dokunmatik Ekranlı Diafonlarda her 10 dairede 1 adet 002445 kullanılmalıdır.

*Paket fiyatlara 15 daireden sonra 1 adet video yükseltici eklenmiştir. Buatlı tesisatlarda her katta 4 daire için 1 adet video dağıtıcı kullanılmalıdır.

4.3", 7" ve 10.1" Villa Set Ortak Özellikleri

- Renkli Ekran
- İkinci Kapı Bağlayabilme
- 2 Adet Harici Kamera Bağlayabilme
- Handsfree Konuşma
- Şubeler Arası Konuşma
- Ayarlanabilir Kamera Açısı

EXTRA ADAPTÖR GEREKTİRMEZ!

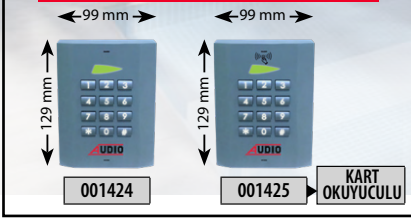

| ÜRÜN KODU | GİRİŞ KONTROL ÜNİTELERİ | FİYAT |
|-----------|--|----------|
| 001424 | Yeni KGK (Tuş Takımlı Kapı Giriş Paneli) | 1.900 TL |
| 001425 | Yeni KGP (Kartlı Geçişli Tuş Takımlı Kapı Giriş Paneli, 999 Kart Hafızalı) | 2.500 TL |

* 001424 Kodlu Yeni KGK ve 001425 Kodlu Yeni KGP 12VAC - 15VAC - 24VAC - 18VDC - 24VDC voltajlarla çalışabilir. (Çalıştırmak için Apartmandaki AC zil trafosu veya görüntülü diafon sisteminin 24V adaptörü kullanılabilir)



AU-PCard



AU-PKey

| ÜRÜN KODU | PROXIMITY (TEMASSIZ) KARTLAR | FİYAT |
|-----------|---|-------|
| AU-PCard | Kapı Giriş Kartı KGP 200, Yeni KGP ve Kart Okuyuculu Zil Panelleri için | 32 TL |
| AU-PKey | Proximity Key KGP 200, Yeni KGP ve Kart Okuyuculu Zil Panelleri için | 40 TL |

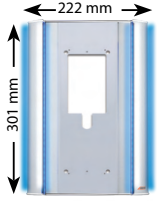

001365A

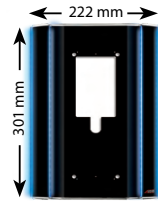

001365A SIYAH

| ÜRÜN KODU | VİLLA PANEL ALTIKLARI | FİYAT |
|---------------|---|----------|
| 001365A | 1 'li Basic Dekoratif Çerçeve (Gri) | 2.750 TL |
| 001365A SIYAH | 1 'li Konsept Dekoratif Çerçeve (Siyah) | 2.950 TL |
| 011569 | Mavi Işık Takımı | 800 TL |

011569 Mavi Işık Takımı - Ebat: 301 mm
1365A - 1365A SIYAH Kodlu Dekoratif Çerçeve ile Kullanılır



001364A



001364A SIYAH

| ÜRÜN KODU | VİLLA ÇEVİRME APARATLARI | FİYAT |
|---------------|--|----------|
| 001364A | 1 'li Basic Villa Zil Paneli Çevirme Aparatı (Gri) | 2.250 TL |
| 001364A SIYAH | 1 'li Konsept Villa Zil Paneli Çevirme Aparatı (Siyah) | 2.300 TL |
| 001232 | Mavi Işık Takımı | 430 TL |

001232 Mavi Işık Takımı - Ebat: 224 mm
1364A - 1364A SIYAH Kodlu Dekoratif Çerçeve ile Kullanılır

Çevirme Aparatı Kullanım Şekli

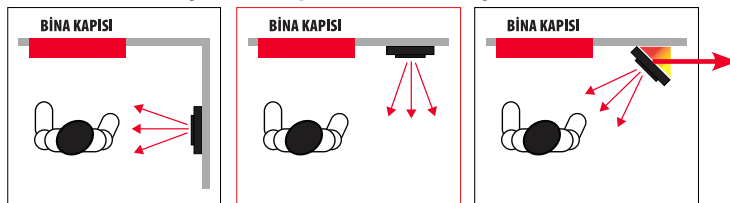

DOĞRU MONTAJ

YANLIŞ MONTAJ

DOĞRU MONTAJ



Çevirme Aparatı:
001364 A

4,3" Mekanik Butonlu Handsfree Villa Set

001460 - Beyaz Diafonlu Villa Set

001463 - Siyah Diafonlu Villa Set

Set İÇeriĐi

- Şube
- Zil Paneli
- Güç KaynaĐı

10.640 TL

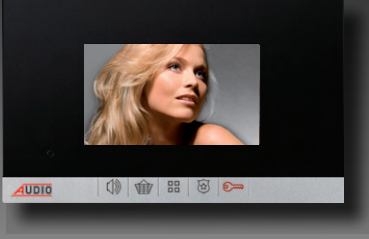

| | | |
|------------|-------------------------|----------|
| 001182 SET | BEYAZ 4.3" İlave Diafon | 2.550 TL |
| 001183 SET | SİYAH 4.3" İlave Diafon | 2.550 TL |
| 001456 | İlave Zil Paneli | 6.800 TL |
| 002444 | İlave Güç KaynaĐı | 1.340 TL |



7" Mekanik Butonlu Handsfree Villa Set

001461 A - Beyaz Diafonlu Villa Set

001464 A - Siyah Diafonlu Villa Set

Set İÇeriĐi

- Şube
- Zil Paneli
- Güç KaynaĐı

11.840 TL

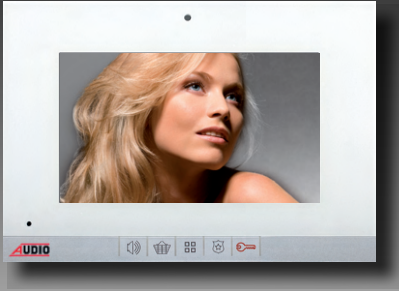

| | | |
|------------|-----------------------|----------|
| 001190 SET | BEYAZ 7" İlave Diafon | 3.750 TL |
| 001191 SET | SİYAH 7" İlave Diafon | 3.750 TL |
| 001456 | İlave Zil Paneli | 6.800 TL |
| 002444 | İlave Güç KaynaĐı | 1.340 TL |



10.1" Dokunmatik Ekranlı Handsfree Villa Set

001462 - Beyaz Diafonlu Villa Set

001465 - Siyah Diafonlu Villa Set

Set İÇeriĐi

- Şube
- Zil Paneli
- Güç KaynaĐı

17.590 TL



| | | |
|------------|--------------------------|----------|
| 001196 SET | BEYAZ 10.1" İlave Diafon | 9.500 TL |
| 001197 SET | SİYAH 10.1" İlave Diafon | 9.500 TL |
| 001456 | İlave Zil Paneli | 6.800 TL |
| 002444 | İlave Güç KaynaĐı | 1.340 TL |



4.3" , 7" ve 10.1" Villa Set Ortak Parça ve Aksesuarlar

001022

Video Anahtarlayıcı

1.480TL

060001

DT-8 Kablo

60 TL

Türkiye'nin En Şık Diafonları



Audio 8+nD

DİAFONLAR



001012



001013



001226



001223

| Ürün Kodu | AÇIKLAMA | Fiyatı |
|-----------|---|--------|
| 001012 | 8+n Konsept SA 201 Kapıcısız Diafon | 700 TL |
| 001013 | 8+n Konsept SA 301 Kapıcılı Diafon | 730 TL |
| 001226 | 8+n Basic KD 200 Kapıcısız Diafon | 600 TL |
| 001223 | 8+n Basic KD 310 Kapıcılı Ses Ayarlı Diafon | 630 TL |

SANTRAL VE SİSTEM PARÇALARI



002020



002268



002269



001016



060001

| Ürün Kodu | AÇIKLAMA | Fiyatı |
|-----------|---|----------|
| 002020 | AS 202 Kapıcısız, Çift Zilli, 2 Melodili, Basic Santral | 4.350 TL |
| 002268 | AS 302 Kapıcılı, Çift Zilli, 2 Melodili Santral | 5.900 TL |
| 002269 | AS 310 Kapıcılı, Çift Zil, 2 Melodi, M.Otm., Kapı Seçm. Santral | 6.850 TL |
| 001016 | SA 2 Kapıcı Şubesi | 1.240 TL |
| 060001 | DT 8 - 8 Telli Diafon Kablosu | 60 TL |

TEK BUTONLU ZİL PANEL

Konsept
Seri



| Buton Sayısı | 004813 Fiyatı |
|--------------|---------------|
| 1 | 2.150 TL |
| 2 | 2.360 TL |
| 3 | 2.570 TL |
| 4 | 2.780 TL |
| 5 | 2.990 TL |
| 6 | 3.200 TL |
| 7 | 3.410 TL |
| 8 | 3.620 TL |
| 9 | 3.830 TL |
| 10 | 4.040 TL |
| 11 | 4.250 TL |
| 12 | 4.460 TL |

YAN SIRA TEK BUTONLU ZİL PANEL

Konsept
Seri

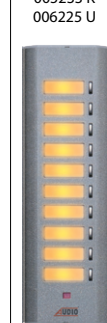

| Buton Sayısı | 005233 K Fiyatı | 006225 U Fiyatı |
|--------------|-----------------|-----------------|
| 4 | 2.250 TL | 2.300 TL |
| 5 | 2.460 TL | 2.510 TL |
| 6 | 2.670 TL | 2.720 TL |
| 7 | 2.880 TL | 2.930 TL |
| 8 | 3.090 TL | 3.140 TL |
| 9 | 3.300 TL | 3.350 TL |
| 10 | 3.510 TL | 3.560 TL |
| 11 | 3.720 TL | 3.770 TL |
| 12 | 3.930 TL | 3.980 TL |
| 13 | 4.140 TL | 4.190 TL |
| 14 | 4.350 TL | 4.400 TL |
| 15 | 4.560 TL | 4.610 TL |
| 16 | 4.770 TL | |

ÇİFT BUTONLU ZİL PANEL

Basic
Seri



| Buton Sayısı | 004849 Fiyatı |
|--------------|---------------|
| 2 | 1.650 TL |
| 4 | 1.920 TL |
| 6 | 2.190 TL |
| 8 | 2.460 TL |
| 10 | 2.730 TL |
| 12 | 3.000 TL |
| 14 | 3.270 TL |
| 16 | 3.540 TL |
| 18 | 3.810 TL |
| 20 | 4.080 TL |

YAN SIRA ÇİFT BUTONLU ZİL PANEL

Basic
Seri

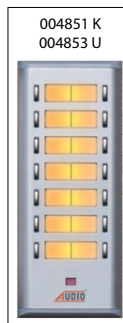

| Buton Sayısı | 004851 K Fiyatı | 004853 U Fiyatı |
|--------------|-----------------|-----------------|
| 8 | 2.150 TL | 2.200 TL |
| 10 | 2.420 TL | 2.470 TL |
| 12 | 2.690 TL | 2.740 TL |
| 14 | 2.960 TL | 3.010 TL |
| 16 | 3.230 TL | 3.280 TL |
| 18 | 3.500 TL | 3.550 TL |
| 20 | 3.770 TL | 3.820 TL |
| 22 | 4.040 TL | 4.090 TL |
| 24 | 4.310 TL | 4.360 TL |
| 26 | 4.580 TL | 4.630 TL |
| 28 | 4.850 TL | 4.900 TL |
| 30 | 5.120 TL | |

SESLİ DİAFON PAKET FİYAT LİSTESİ

Konsept
SerisiBasic
Serisi

| Daire Sayısı | Audio 8+nD KAPICISIZ SA 201 | | Audio 8+nD KAPICILI SA 301 | | Audio 8+nD KAPICISIZ KD 200 | | Audio 8+nD KAPICILI KD 310 | |
|--------------|-----------------------------|--------|----------------------------|--------|-----------------------------|--------|----------------------------|--------|
| | SA 201 | SA 301 | SA 201 | SA 301 | KD 200 | KD 310 | KD 200 | KD 310 |
| 1 | 7.200 | 10.230 | 6.700 | 9.520 | 6.600 | 9.420 | | |
| 2 | 8.110 | 11.170 | 7.400 | 10.520 | 7.200 | 10.320 | | |
| 3 | 9.020 | 12.110 | 8.370 | 11.250 | 8.070 | 10.950 | | |
| 4 | 9.930 | 13.050 | 9.070 | 12.250 | 8.670 | 11.850 | | |
| 5 | 10.840 | 13.990 | 10.040 | 12.980 | 9.540 | 12.480 | | |
| 6 | 11.750 | 14.930 | 10.740 | 13.980 | 10.140 | 13.380 | | |
| 7 | 12.660 | 15.870 | 11.710 | 14.710 | 11.010 | 14.010 | | |
| 8 | 13.570 | 16.810 | 12.410 | 15.710 | 11.610 | 14.910 | | |
| 9 | 14.480 | 17.750 | 13.380 | 16.440 | 12.480 | 15.540 | | |
| 10 | 15.390 | 18.690 | 14.080 | 17.440 | 13.080 | 16.440 | | |
| 11 | 16.300 | 19.630 | 15.050 | 18.170 | 13.950 | 17.070 | | |
| 12 | 17.210 | 21.980 | 15.750 | 19.170 | 14.550 | 17.970 | | |
| 13 | 19.530 | 22.920 | 16.720 | 19.900 | 15.420 | 18.600 | | |
| 14 | 20.440 | 23.860 | 17.420 | 20.900 | 16.020 | 19.500 | | |
| 15 | 21.350 | 24.800 | 18.390 | 21.630 | 16.890 | 20.130 | | |
| 16 | 22.260 | 25.740 | 19.090 | 22.630 | 17.490 | 21.030 | | |
| 17 | 23.170 | 26.680 | 20.060 | 23.360 | 18.360 | 21.660 | | |
| 18 | 24.080 | 27.620 | 20.760 | 24.360 | 18.960 | 22.560 | | |
| 19 | 24.990 | 28.560 | 21.730 | 25.090 | 19.830 | 23.190 | | |
| 20 | 25.900 | 29.500 | 22.430 | 27.160 | 20.430 | 25.160 | | |
| 21 | 26.810 | 30.440 | 24.470 | 27.890 | 22.370 | 25.790 | | |
| 22 | 27.720 | 31.380 | 25.170 | 28.890 | 22.970 | 26.690 | | |
| 23 | 28.630 | 32.320 | 26.140 | 29.620 | 23.840 | 27.320 | | |
| 24 | 29.540 | 33.260 | 26.840 | 30.620 | 24.440 | 28.220 | | |
| 25 | 30.450 | 34.200 | 27.810 | 31.350 | 25.310 | 28.850 | | |
| İlave Daire | 910 | 940 | 970 | 1.000 | 870 | 900 | | |
| İlave Panel | 1.760 | | | | 1.820 | | | |

*Kapıcısız paket fiyatlar Basic santrale göre hesaplanmıştır. Azami 25 daire oluşturulabilir.

*25 Daire üzerindeki sistemlerde 1.150 TL santral farkı ilave eklenecektir. Kapıcılı paket fiyatlara kapıcı şubesi dahildir.

*Paket fiyatlara şube, çift zilli santral ve zil paneli dahildir. Kablo ve diğer malzemeler hariçtir.

*Diafon sistemlerindeki işçilik, malzeme tutarının %30'u oranındadır.

Türkiye'nin en kullanışlı ekonomik diafonu



Türkiye'nin En Kaliteli Diafon Sistemi

Audio4+nD



001033



001227



002282

| Ürün Kodu | AÇIKLAMA | Fiyatı |
|-----------|--|--------|
| 001033 | 4+n Basic E 12 Kapıcısız Diafon | 600 TL |
| 001227 | 4+n Basic KD-E Kapıcısız, Basic Diafon | 600 TL |

| Ürün Kodu | AÇIKLAMA | Fiyatı |
|-----------|--------------------------------------|----------|
| 002282 | ES 102 Kapıcısız, Çift Zilli Santral | 5.200 TL |

TEK BUTONLU ZİL PANEL

YAN SIRA TEK BUTONLU ZİL PANEL

ÇİFT BUTONLU ZİL PANEL

YAN SIRA ÇİFT BUTONLU ZİL PANEL

Konsept
Serisi

004813



| Buton Sayısı | 004813 Fiyatı |
|--------------|---------------|
| 1 | 2.150 TL |
| 2 | 2.360 TL |
| 3 | 2.570 TL |
| 4 | 2.780 TL |
| 5 | 2.990 TL |
| 6 | 3.200 TL |
| 7 | 3.410 TL |
| 8 | 3.620 TL |
| 9 | 3.830 TL |
| 10 | 4.040 TL |
| 11 | 4.250 TL |
| 12 | 4.460 TL |

Konsept
Serisi

005233 K
006225 U



| Buton Sayısı | 005233 K Fiyatı | 006225 U Fiyatı |
|--------------|-----------------|-----------------|
| 4 | 2.250 TL | 2.300 TL |
| 5 | 2.460 TL | 2.510 TL |
| 6 | 2.670 TL | 2.720 TL |
| 7 | 2.880 TL | 2.930 TL |
| 8 | 3.090 TL | 3.140 TL |
| 9 | 3.300 TL | 3.350 TL |
| 10 | 3.510 TL | 3.560 TL |
| 11 | 3.720 TL | 3.770 TL |
| 12 | 3.930 TL | 3.980 TL |
| 13 | 4.140 TL | 4.190 TL |
| 14 | 4.350 TL | 4.400 TL |
| 15 | 4.560 TL | 4.610 TL |
| 16 | 4.770 TL | |

Basic
Serisi

004849



| Buton Sayısı | 004849 Fiyatı |
|--------------|---------------|
| 2 | 1.650 TL |
| 4 | 1.920 TL |
| 6 | 2.190 TL |
| 8 | 2.460 TL |
| 10 | 2.730 TL |
| 12 | 3.000 TL |
| 14 | 3.270 TL |
| 16 | 3.540 TL |
| 18 | 3.810 TL |
| 20 | 4.080 TL |

Basic
Serisi

004851 K
004853 U



| Buton Sayısı | 004851 K Fiyatı | 004853 U Fiyatı |
|--------------|-----------------|-----------------|
| 8 | 2.150 TL | 2.200 TL |
| 10 | 2.420 TL | 2.470 TL |
| 12 | 2.690 TL | 2.740 TL |
| 14 | 2.960 TL | 3.010 TL |
| 16 | 3.230 TL | 3.280 TL |
| 18 | 3.500 TL | 3.550 TL |
| 20 | 3.770 TL | 3.820 TL |
| 22 | 4.040 TL | 4.090 TL |
| 24 | 4.310 TL | 4.360 TL |
| 26 | 4.580 TL | 4.630 TL |
| 28 | 4.850 TL | 4.900 TL |
| 30 | 5.120 TL | |

Audio4+nET ET SİSTEM TELEFONLAR



| Ürün Kodu | 4+n ET SERİSİ TELEFONLAR - GİZLİLİKSİZ | Fiyatı |
|-----------|--|----------|
| 001072 | 4+n Basic ET 300 Kapıcılı | 1.300 TL |

| Ürün Kodu | 4+n ET SERİSİ SANTRAL | Fiyatı |
|-----------|--------------------------------------|----------|
| 002336 | ETS 302 Kapıcılı, Çift Zilli Santral | 5.200 TL |

ET Serisi santral fiyatlarına kapıcı şubesi dahil değildir. Kapıcı şubesi olarak 4+n Basic ET 300 kapıcı şubesi kullanılacaktır.

ÇİFT BUTONLU ZİL PANELİ

Basic
Serisi

ET 004845



| Buton Sayısı | ET 004845 Fiyatı |
|--------------|------------------|
| 2 | 1.850 TL |
| 4 | 2.120 TL |
| 6 | 2.390 TL |
| 8 | 2.660 TL |
| 10 | 2.930 TL |
| 12 | 3.200 TL |
| 14 | 3.470 TL |
| 16 | 3.740 TL |
| 18 | 4.010 TL |
| 20 | 4.280 TL |

YAN SIRA ÇİFT BUTONLU ZİL PANEL

Basic
Serisi

004851 K
004853 U

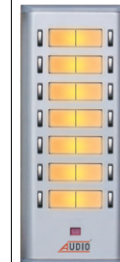

| Buton Sayısı | 004851 K Fiyatı | 004853 U Fiyatı |
|--------------|-----------------|-----------------|
| 8 | 2.150 TL | 2.200 TL |
| 10 | 2.420 TL | 2.470 TL |
| 12 | 2.690 TL | 2.740 TL |
| 14 | 2.960 TL | 3.010 TL |
| 16 | 3.230 TL | 3.280 TL |
| 18 | 3.500 TL | 3.550 TL |
| 20 | 3.770 TL | 3.820 TL |
| 22 | 4.040 TL | 4.090 TL |
| 24 | 4.310 TL | 4.360 TL |
| 26 | 4.580 TL | 4.630 TL |
| 28 | 4.850 TL | 4.900 TL |
| 30 | 5.120 TL | |

SESLİ DİAFON PAKET FİYAT LİSTESİ

Basic
Serisi

Daire Sayısı

| | Audio4+nD KAPICISIZ KD - E | Audio4+nD KAPICISIZ E 12 | Audio4+nET KAPICILI ET 300 |
|-------------|----------------------------------|--------------------------------|----------------------------------|
| 1 | 7.450 | 7.450 | 8.350 |
| 2 | 8.050 | 8.050 | 7.050 |
| 3 | 8.920 | 8.920 | 11.220 |
| 4 | 9.520 | 9.520 | 12.520 |
| 5 | 10.390 | 10.390 | 14.090 |
| 6 | 10.990 | 10.990 | 15.390 |
| 7 | 11.860 | 11.860 | 16.960 |
| 8 | 12.460 | 12.460 | 18.260 |
| 9 | 13.330 | 13.330 | 19.830 |
| 10 | 13.930 | 13.930 | 21.130 |
| 11 | 14.800 | 14.800 | 22.700 |
| 12 | 15.400 | 15.400 | 24.000 |
| 13 | 16.270 | 16.270 | 25.570 |
| 14 | 16.870 | 16.870 | 26.870 |
| 15 | 17.740 | 17.740 | 28.440 |
| 16 | 18.340 | 18.340 | 29.740 |
| 17 | 19.210 | 19.210 | 31.310 |
| 18 | 19.810 | 19.810 | 32.610 |
| 19 | 20.680 | 20.680 | 34.180 |
| 20 | 21.280 | 21.280 | 35.480 |
| 21 | 23.220 | 23.220 | 38.120 |
| 22 | 23.820 | 23.820 | 39.420 |
| 23 | 24.690 | 24.690 | 40.990 |
| 24 | 25.290 | 25.290 | 42.290 |
| 25 | 26.160 | 26.160 | 43.860 |
| ilave Daire | 870 | 870 | 1.300 |
| ilave Panel | 1.820 | 1.820 | 200 |

*Paket fiyatlarda; şube, çift zilli santral ve zil paneli dahildir. Kablo ve diğer sistem parçaları hariçtir.

*4+nD ve 4+nET sistem Basic serisi ürünler, Konsept zil paneli ile de kullanılabilir.

*Diafon sistemlerinde işçilik, malzeme tutarının %30'u oranındadır.

*4+nET Sistemde Paket fiyatlara kapıcı şubesi dahil değildir. Kapıcı Şubesi ileve olacaksa Tablodaki ilave daire ve ilave panel tutarı paket fiyatına eklenmelidir

Yüksek Teknolojili IP Ürünler (Android & Linux)

Yüz Tanıma Sistemi

10.1"

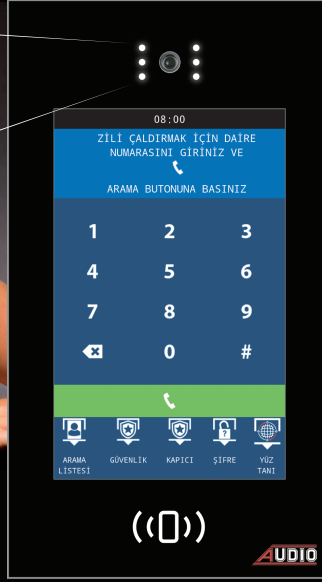

Dokunmatik Ekranlı
Yüz Tanımalı

7"



Dokunmatik Ekranlı

4.3"



Dokunmatik Butonlu

4.3"



Mekanik Butonlu

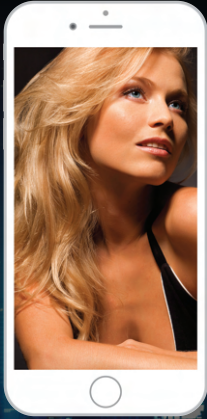

Siz Evde Yokken Misafiriniz Geldiğinde
Cep Telefonunuzdan Misafiriniz ile
Görüntülü Görüşebilirsiniz ve Kapıyı Açabilirsiniz

**YENİ
YAKINDA**

IP ÜRÜNLER (Linux)

4.3"



| BEYAZ | SİYAH | 4.3" SLİM IP LINUX GÖRÜNTÜLÜ DİAFONLAR | FİYAT |
|--------|--------|--|----------|
| 002600 | 002601 | Mekanik Butonlu | 3.300 TL |
| 002602 | 002603 | Dokunmatik Butonlu | 3.600 TL |
| 002604 | 002605 | Dokunmatik Ekranlı Alarmlı | 4.250 TL |

7"

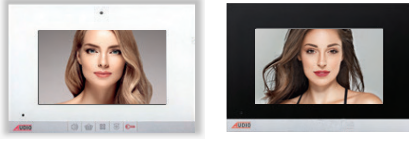

| BEYAZ | SİYAH | 7" SLİM IP LINUX GÖRÜNTÜLÜ DİAFONLAR | FİYAT |
|------------|------------|--|----------|
| 002614 | 002615 | Mekanik Butonlu | 4.500 TL |
| 002618 | 002619 | Dokunmatik Butonlu | 4.700 TL |
| 002622 | 002623 | Dokunmatik Ekranlı Alarmlı | 5.450 TL |
| 002624 | 002625 | Dokunmatik Ekranlı Alarmlı Kameralı | 6.850 TL |
| 001862L | 001863L | Dokunmatik Ekranlı Cepten Kontrollü Kablolu Akıllı Ev Şubesi | 5.850 TL |
| 001862L-RL | 001863L-RL | Dokunmatik Ekranlı Cepten Kontrolsüz Kablolu Akıllı Ev Şubesi | 5.900 TL |

10.1"

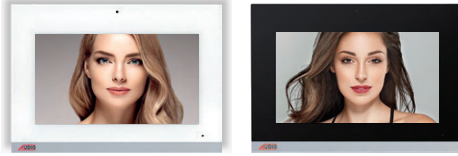

| BEYAZ | SİYAH | 10.1" SLİM IP LINUX GÖRÜNTÜLÜ DİAFONLAR | FİYAT |
|---------|---------|---|----------|
| 002634 | 002635 | Dokunmatik Ekranlı Alarmlı | 7.700 TL |
| 002636 | 002637 | Dokunmatik Ekranlı Alarmlı Kameralı | 9.100 TL |
| 001864L | 001865L | Dokunmatik Ekranlı Cepten Kontrollü Kablolu Akıllı Ev Şubesi | 8.000 TL |

4.3"

7"

10.1"



| BEYAZ | SİYAH | IP LINUX ve ANDROID ZİL PANELLERİ | FİYAT |
|---------|---------|---|-----------|
| 002900L | 002901L | 4.3" Ekranlı Mekanik Butonlu (LINUX) | 13.500 TL |
| 002904L | 002905L | 4.3" Ekranlı Dokunmatik Butonlu (LINUX) | 14.000 TL |
| 002916L | 002917L | 7" Dokunmatik Ekranlı (LINUX) | 18.000 TL |
| | 002921 | 10.1" Dokunmatik Ekranlı-Yüz Tanıma Özellikli (ANDROID - Linux Diafonlarla da Uyumlu) | 47.000 TL |



| ÜRÜN KODU | KONSOLLAR, TELEFONLAR, VİLLA PANELİ ve YÖNETİM YAZILIMI | FİYAT |
|-----------|---|-----------|
| 002940 | Güvenlik Konsolu | 18.800 TL |
| 002941 | Resepsiyon Konsolu | 18.800 TL |
| 002942 | Teknik Telefon | 4.750 TL |
| 002943 | Asansör Telefonu | 4.750 TL |
| 002920 | Villa Zil Paneli | 8.500 TL |
| 002945 | Yönetim Yazılımı | 8.000 TL |
| 009052 | IP Kamera | 6.900 TL |



| ÜRÜN KODU | SWITCHLER | FİYAT |
|-----------|--|----------|
| 015167 | 4'lü PoE Switch | 2.300 TL |
| 015168 | 8'li PoE Switch | 3.000 TL |
| 015172 | 8'li Network Switch | 1.800 TL |
| 015173 | 16'li Network Switch | 3.900 TL |
| 015174 | 24'lü Network Switch | 7.500 TL |
| 015042 | RJ 45 Jack (8'li Erkek - CAT-6 Uyumlu) | 18 TL |



| ÜRÜN KODU | ASANSÖR BAĞLANTI CİHAZLARI ve FİBER DÖNÜŞTÜRÜCÜ | FİYAT |
|-----------|---|----------|
| 002944 | Asansör Modülü | 8.900 TL |
| 015178 | IP Asansör Cihazı Bağlantı Seti | 7.300 TL |
| 015180 | CAT-5 Fiber Dönüştürücü | 5.750 TL |

BAĞLANTI ŞEMASI - 1

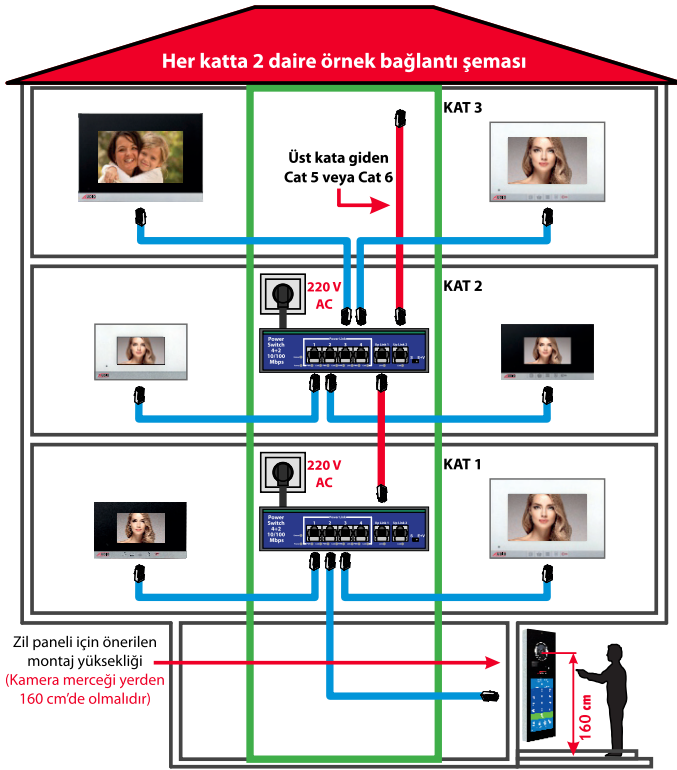

Bağlantı Şeması -1'de görüldüğü gibi katta iki daire var . Birinci kata power switch konuldu, 2 daire ve zil paneline power switch'ten cat kablolar çekildi, ikinci kata power switch konuldu, ikinci kattaki 2 daire ve üçüncü kattaki 2 daire cat kabloları çekildi. Bu tesisat yapısı ile sadece 8 adet power switch ile 15 kat çalıştırılabilir. Katlar arası kablo bağlantıları power switch üzerindeki UP-link konnektörlerinden yapılabilir ancak en fazla 8 adet power switch birbirine bağlanabilir.

BAĞLANTI ŞEMASI - 2

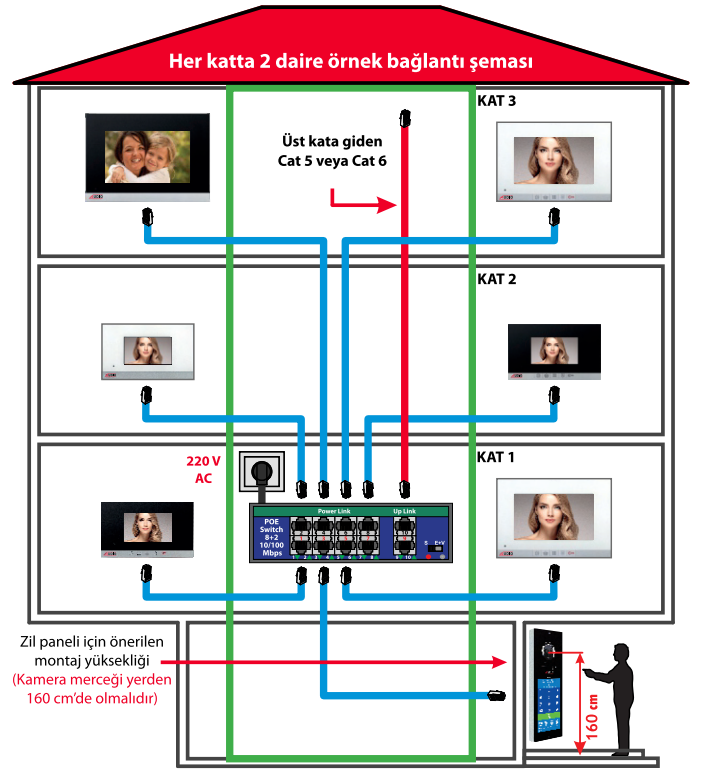

Bağlantı Şeması -2'de görüldüğü gibi katta iki daire var . Birinci kata power switch konuldu, Birinci, ikinci ve üçüncü katlarda bulunan 6 daire ve zil paneline power switch'ten cat kablolar çekildi. Bu tesisat yapısı ile sadece 8 adet power switch ile 24 kat çalıştırılabilir. Katlar arası kablo bağlantıları power switch üzerindeki UP-link konnektörlerinden yapılabilir ancak en fazla 8 adet power switch birbirine bağlanabilir.

MONTAJ SIRASINDA DİKKAT EDİLMESİ GEREKEN HUSUSLAR

1. Her daireden şaftta bulunan Power Switch'e Cat5 veya Cat6 kablo ayrı ayrı çekilmelidir.
2. Power switch ile daire arası kablo mesafesi maksimum 100 metre olmalıdır (her bir daire için).
3. Power switch ile daireler arası kablolar Power Link (1 - 4) RJ-45 konnektörlerden yapılmalıdır.
4. Power switchler ve normal network switch arası kablolar UP-Link RJ-45 konnektörlerden yapılmalıdır.
Kesinlikle Power Link konnektörlerinden yapılmamalıdır.
5. Her bir Power switch için şaftta **220 V AC topraklı priz** bırakılmalıdır.
6. Zil paneli kapı otomatığı bağlantısı için 2x0,75 kablo ve harici besleme (15 V AC) kullanılmalıdır.
Panel için led aydınlatma kullanılacak ise harici 2x0,75 kablo ve besleme (24 V DC) kullanılmalıdır.

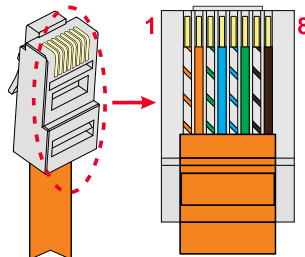
RJ-45
KABLO SIRALAMASI

- 1- Turuncu-Beyaz
- 2- Turuncu
- 3- Yeşil-Beyaz
- 4- Mavi
- 5- Mavi-Beyaz
- 6- Yeşil
- 7- Kahverengi-Beyaz
- 8- Kahverengi

Yüksek Teknolojili IP Ürünler (Android)

IP Android Akıllı Ev Sistemi **Beyne** İhtiyaç Olmadan
Cep Telefonundan ve **Android Diafondan**
Akıllı Evi Kontrol Eder

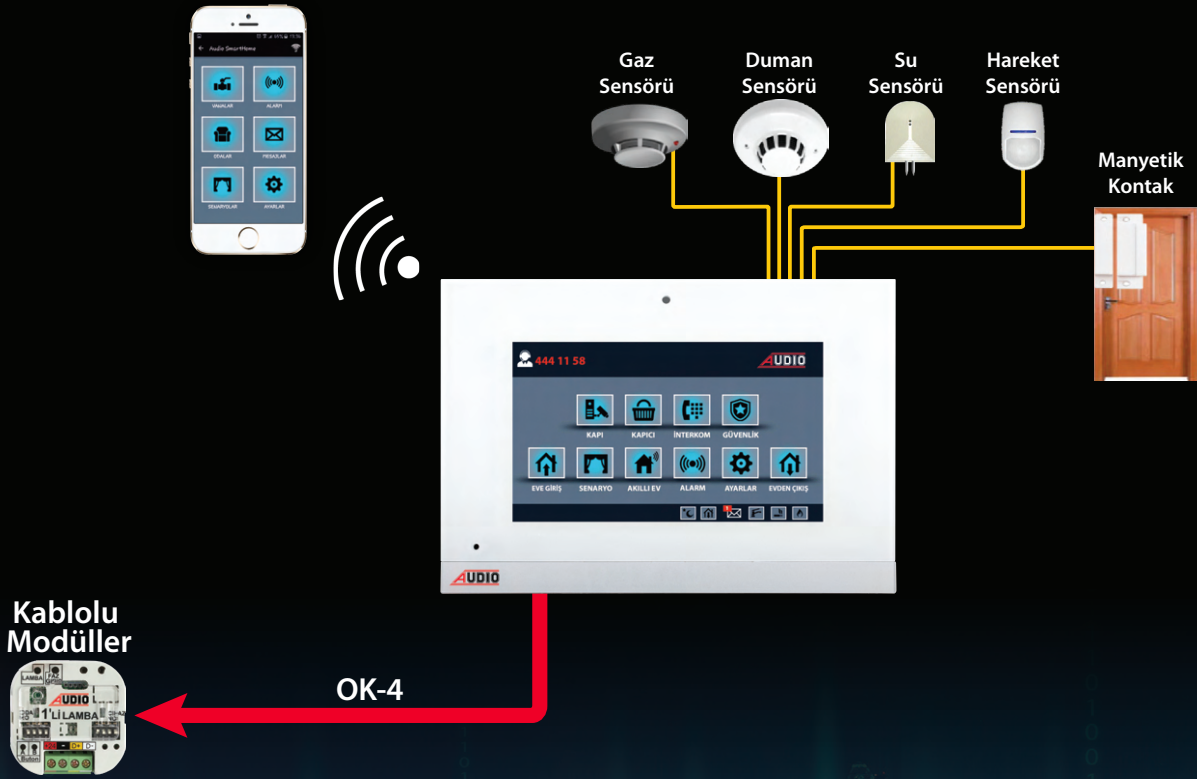

Android Diafon ve Cep Telefonunuzdan
Akıllı Evinizi Kontrol Edebilirsiniz

**YENİ
YAKINDA**

**Android Akıllı Ev Sistemi
Bütün Audio Akıllı Ev Paketleri ile uyumludur.**

1'li Röle Modülü ile **Beyne** İhtiyaç Olmadan **Tek Dokunuşla** Evinizin Elektrikliğini Kesebilirsiniz

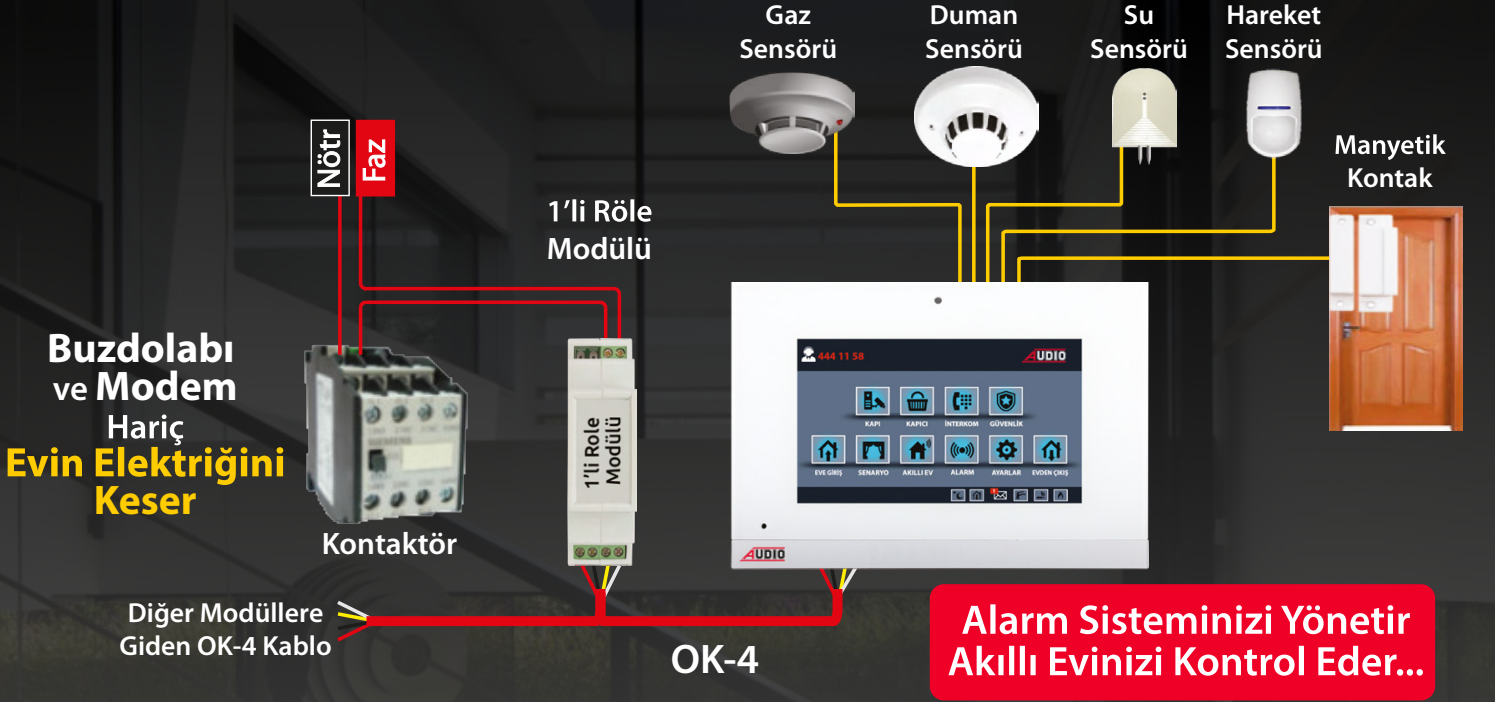

Akıllı Ev Projelerinize Değer Katar, Daire Satışlarınızı Hızlandırır...



AUDIO

**Akıllı Evinizi Cep Telefonu ile
Dünyanın Her Yerinden Kontrol Edebilirsiniz**



AKILLI EV SİSTEMİ ÜRÜNLERİ (Beyin Kullanmadan)



| BEYAZ | SİYAH | SLİM BUS PLUS ve SLİM IP AKILLI EV ŞUBELERİ | FİYAT |
|------------|------------|--|----------|
| 001862L-RL | 001863L-RL | IP LINUX 7" Dokunmatik Ekranlı Cepten Kontrolsüz (Kablolu) | 5.900 TL |
| 001810-1RL | | 1'li Röle Modülü (Evin Elektrliğini Açıp Kapatmak İçin Kullanılır) | 2.480 TL |

AKILLI EV SİSTEMİ ÜRÜNLERİ (Beyin Kullanarak)



| BEYAZ | SİYAH | SLİM BUS PLUS ve SLİM IP AKILLI EV ŞUBELERİ | FİYAT |
|---------|---------|---|----------|
| 001862 | 001863 | BUS PLUS 7" Dokunmatik Ekranlı Cepten Kontrollü (Kablolu) | 8.600 TL |
| 001862L | 001863L | IP LINUX 7" Dokunmatik Ekranlı Cepten Kontrollü (Kablolu) | 5.850 TL |



| BEYAZ | SİYAH | SLİM BUS PLUS ve SLİM IP AKILLI EV ŞUBELERİ | FİYAT |
|---------|---------|--|-----------|
| 001864 | 001865 | BUS PLUS 10.1" Dokunmatik Ekranlı Cepten Kontrollü (Kablolu) | 11.500 TL |
| 001864L | 001865L | IP LINUX 10.1" Dokunmatik Ekranlı Cepten Kontrollü (Kablolu) | 10.500 TL |



| ÜRÜN KODU | AKILLI EV BEYİN ve GÜÇ KAYNAKLARI | FİYAT |
|-----------|--|----------|
| 001810 | Beyin | 4.900 TL |
| 001819 | Güç Kaynağı (24 V DC - 2.5 A) - (Beyin ve Modüller için) | 2.600TL |
| 001818 | Güç Kaynağı (12 V DC - 1 A) - (Sensörler için) | 1.190 TL |
| 001825 | Güç Kaynağı (24 V DC - 2.5 A / 12 V DC - 1 A) | 3.300 TL |

Anahtar Arkası Modüller

Pano Tipi Modüller



IR Modülü

Termostat Modülü



| ANAHTAR ARKASI ve PANO TİPİ MODÜLLER | ANAHTAR ARKASI | FİYAT | PANO TİPİ | FİYAT |
|--------------------------------------|----------------|----------|-----------|----------|
| 1'li Lamba Modülü | 001801 | 1.600 TL | 001801-PT | 1.600 TL |
| 2'li Lamba Modülü | 001802 | 1.900 TL | 001802-PT | 1.900 TL |
| Perde / Panjur Modülü | 001803 | 1.900 TL | 001803-PT | 1.900 TL |
| Dimmer Modülü | 001804 | 1.600 TL | | |
| Priz Modülü | 001805 | 1.900 TL | 001805-PT | 1.900 TL |
| Klima Modülü | 001806 | 1.900 TL | 001806-PT | 1.900 TL |
| Kombi Modülü | 001807 | 1.650 TL | 001807-PT | 1.650 TL |
| IR Modülü | 001808 | 2.300 TL | | |
| İnput Modülü | 001809 | 1.200 TL | | |
| Termostat Modülü | 001828 | 3.100 TL | | |

* Tablodaki Kodlar Light Anahtara göredir. Aç-Kapa Anahtar kullanılacaksa siparişlerinizde kodların sonuna "-N" (normal anahtar) kodu eklenmelidir. Fiyat Farkı Yoktur.

* Tablodaki pano tipi modüllerde; anahtar kabloları sigorta panosuna geliyorsa siparişlerinizde "PT" kodunun sonuna "-B" kodu eklenmelidir. Fiyat Farkı Yoktur.



| ÜRÜN KODU | ALARM SENSÖRLERİ | FİYAT |
|-----------|------------------------------|----------|
| 001813 | Manyetik Kontak | 400 TL |
| 001813A | Manyetik Kontak (Gömme Tipi) | 400 TL |
| 001814 | Hareket Sensörü | 1.320 TL |
| 001815 | Duman Sensörü | 2.800 TL |
| 001816 | Gaz Sensörü | 3.000 TL |
| 001817 | Su Sensörü | 1.350 TL |



| ÜRÜN KODU | VANALAR | FİYAT |
|-----------|--|-----------|
| 001844 | Küresel Vana (Vanaları Elektrikle Açıp Kapatmak İçin Vanalara Takılır) | 1.900 TL |
| 001820 | Elektrikli Gaz Vanası (Tork Marka) | 2.600 TL |
| 001821 | Elektrikli Su Vanası (Tork Marka) | 14.000 TL |



| ÜRÜN KODU | UPS ve ACCESS POINT | FİYAT |
|-----------|---------------------|-----------|
| 001823 | UPS (600 Watt) | 7.000 TL |
| 001822 | UPS (1000 Watt) | 16.500 TL |
| 001824 | Access Point | 2.500 TL |



| ÜRÜN KODU | KABLO ve KASALAR | FİYAT |
|-----------|--------------------------|-------|
| 060018 | OK-4 (Otomasyon Kablosu) | 54 TL |
| 020491 | Anahtar Kasası | 40 TL |
| 020492 | Anahtar Kasası Kapağı | 20 TL |

BAĞLANTI ŞEMALARİ için 34 - 39. sayfaları inceleyebilirsiniz.

Cepten Kontrollü Kablolu Akıllı Ev Paket Fiyatları





Aşağıdaki Paketler Bus Plus ve IP Linux Akıllı Ev Sistemlerinde Kullanılabilir

AKILLI EV BAŞLANGIÇ PAKETİ - 8.600 TL

Tavsiye Edilen İşçilik Fiyatı : 800 TL

(Kablo ve Boru Tesisatı Hariç)

| | |
|---|--|
|  | Otomasyon Beyni 4.900 TL 001810 |
|  | 12V-24V Güç Kaynağı 3.300 TL 001825 |
|  | Manyetik Kontak 400 TL 001813 |



PAKET ÖZELLİKLERİ

| | |
|---|--|
| 1 | Cep Telefonu ve Tablet ile Heryerden Kontrol Edilebilir |
| 2 | Görüntülü Diafon ile Akıllı Ev Kontrol Edilebilir |
| 3 | Uzaktan Cep Telefonu ile Elektrikli Kesme Özelliği (Kontaktör ile) |
| 4 | Uzaktan Cep Telefonu ile Suyu Kesme Özelliği (Elektrikli Su Vanası ile) |
| 5 | Uzaktan Cep Telefonu ile Gazı Kesme Özelliği (Elektrikli Gaz Vanası ile) |
| 6 | Hırsız Alarm Özelliği ve Cep Telefonuna Bildirim |
| 7 | Eve Giriş ve Evden Çıkış Senaryosu Ayarlanabilir |

FULL GÜVENLİK PAKETİ - 7.150 TL

Tavsiye Edilen İşçilik Fiyatı : 600 TL

(Kablo ve Boru Tesisatı Hariç)

| | |
|---|--|
|  | Duman Sensörü 2.800 TL 001815 |
|  | Gaz Sensörü 3.000 TL 001816 |
|  | Su Sensörü 1.350 TL 001817 |

PAKET ÖZELLİKLERİ



| | |
|---|--|
| 1 | Duman Algılandığında Alarm Devreye Girmesi - Güvenliğe ve Cep Telefonuna Bildirim |
| 2 | Gaz Kaçağı Algılandığında Gazı Kesme Özelliği - Güvenliğe ve Cep Telefonuna Bildirim |
| 3 | Su Kaçağı Algılandığında Suyu Kesme Özelliği - Güvenliğe ve Cep Telefonuna Bildirim |

(Akıllı Ev Başlangıç Paketine İlave Olarak)

ENERJİ TASARRUFU PAKETİ - 3.550 TL

Tavsiye Edilen İşçilik Fiyatı : 400 TL

(Kablo ve Boru Tesisatı Hariç)

| | |
|---|---|
|  | Klima Modülü 1.900 TL 001806 |
|  | Kombi Modülü 1.650 TL 001807 |

PAKET ÖZELLİKLERİ



| | |
|---|--|
| 1 | Uzaktan Cep Telefonu ile Klimayı Açma/Kapatma Özelliği |
| 2 | Uzaktan Cep Telefonu ile Kombiyi Açma/Kapatma Özelliği |

(Akıllı Ev Başlangıç Paketine İlave Olarak)

KONFOR PAKETİ - 5.400 TL

Tavsiye Edilen İşçilik Fiyatı : 600 TL

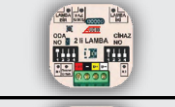
(Kablo ve Boru Tesisatı Hariç)



| | |
|---|--|
|  | 1'li Lamba Modülü 1.600 TL 001801 |
|  | 2'li Lamba Modülü 1.900 TL 001802 |
|  | Perde/Panjur Modülü 1.900 TL 001803 |

PAKET ÖZELLİKLERİ

| | |
|---|--|
| 1 | Görüntülü Diafon ile Lambaları Açma / Kapatma Özelliği |
| 2 | Görüntülü Diafon ile Perdeleri Açma / Kapatma Özelliği |
| 3 | Görüntülü Diafon ile İkili Lambayı Açma / Kapatma Özelliği |

(Akıllı Ev Başlangıç Paketine İlave Olarak)

Bağlantı Şemaları

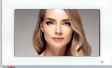
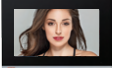
| | Akıllı Ev Şubeleri | Bus Plus | IP Linux |
|-------|--|--|--|
| 7" |   | Beyaz - 001862 Siyah - 001863 8.600 TL | Beyaz - 001862L Siyah - 001863L 5.850 TL |
| 10.1" |   | Beyaz - 001864 Siyah - 001865 11.500 TL | Beyaz - 001864L Siyah - 001865L 10.500 TL |

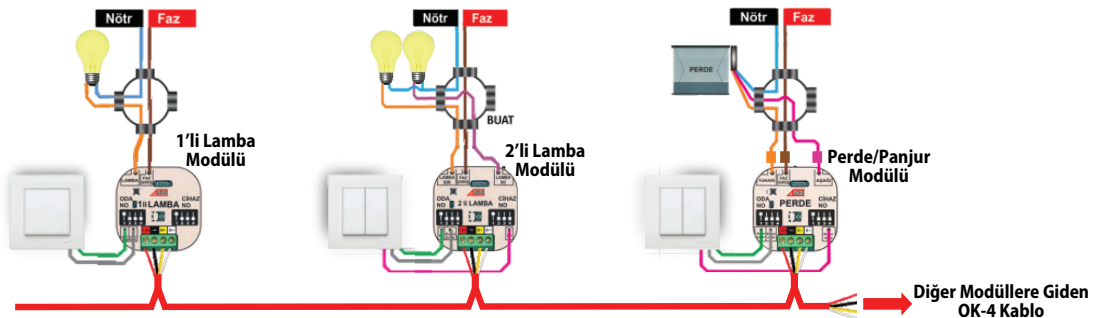
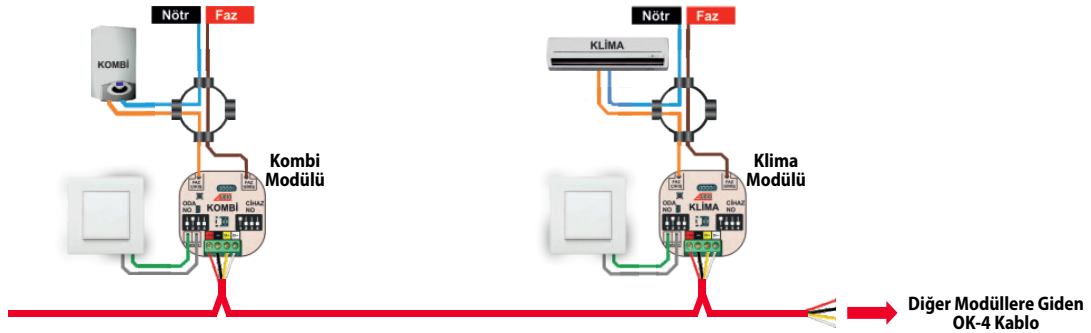
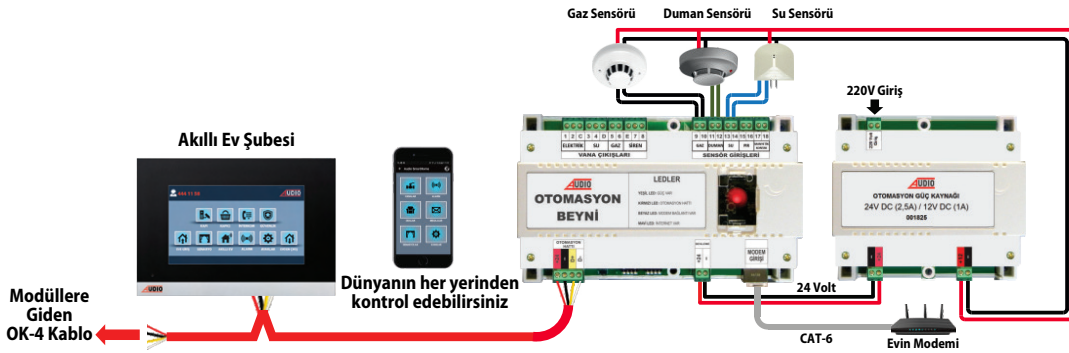
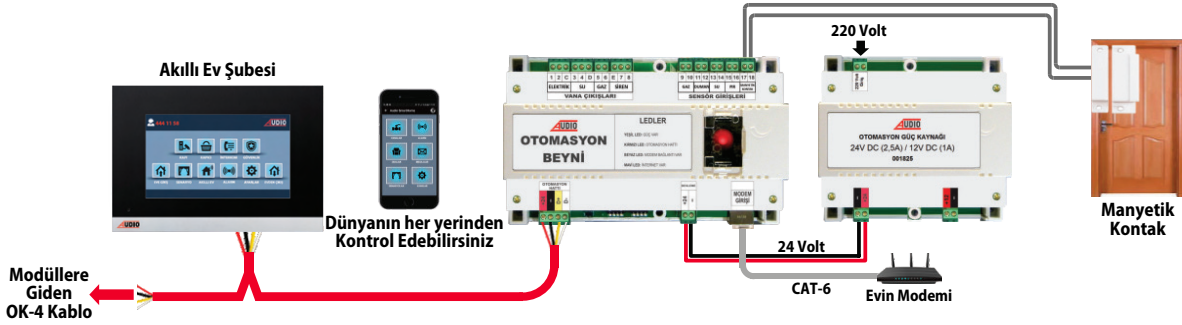

FULL GÜVENLİKLİ, ENERJİ TASARRUFLU, KONFORLU AKILLI EV MONTAJ VE BAĞLANTI ŞEMASI

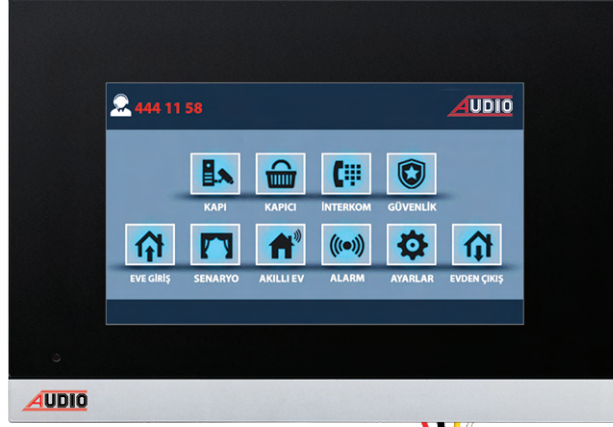

CEP TELEFONU

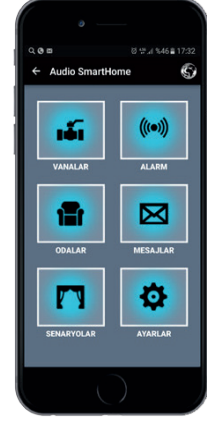

DÜNYANIN HER YERİNDEN
KONTROL EDEBİLİRSİNİZ

3- ENERJİ TASARRUFU PAKETİ

KOMBİ BAĞLANTISI

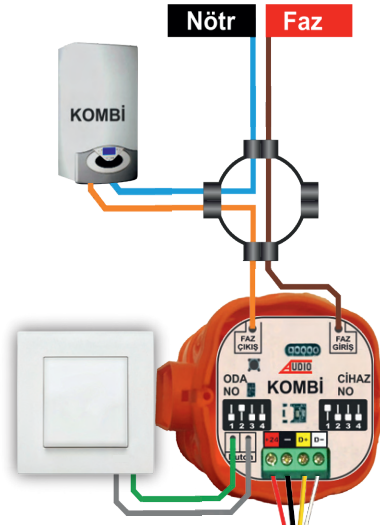

KLİMA BAĞLANTISI

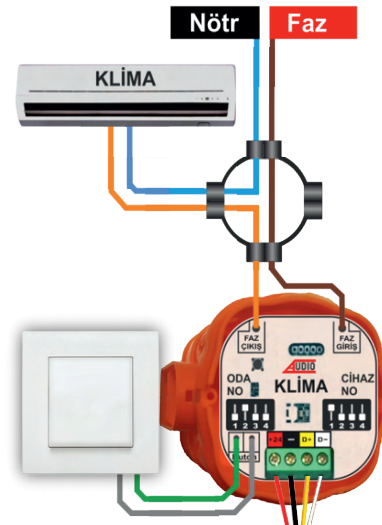

OTOMASYON KABLOSU (OK-4)

1- BAŞLANGIÇ PAKETİ

2- FULL GÜVENLİK PAKETİ

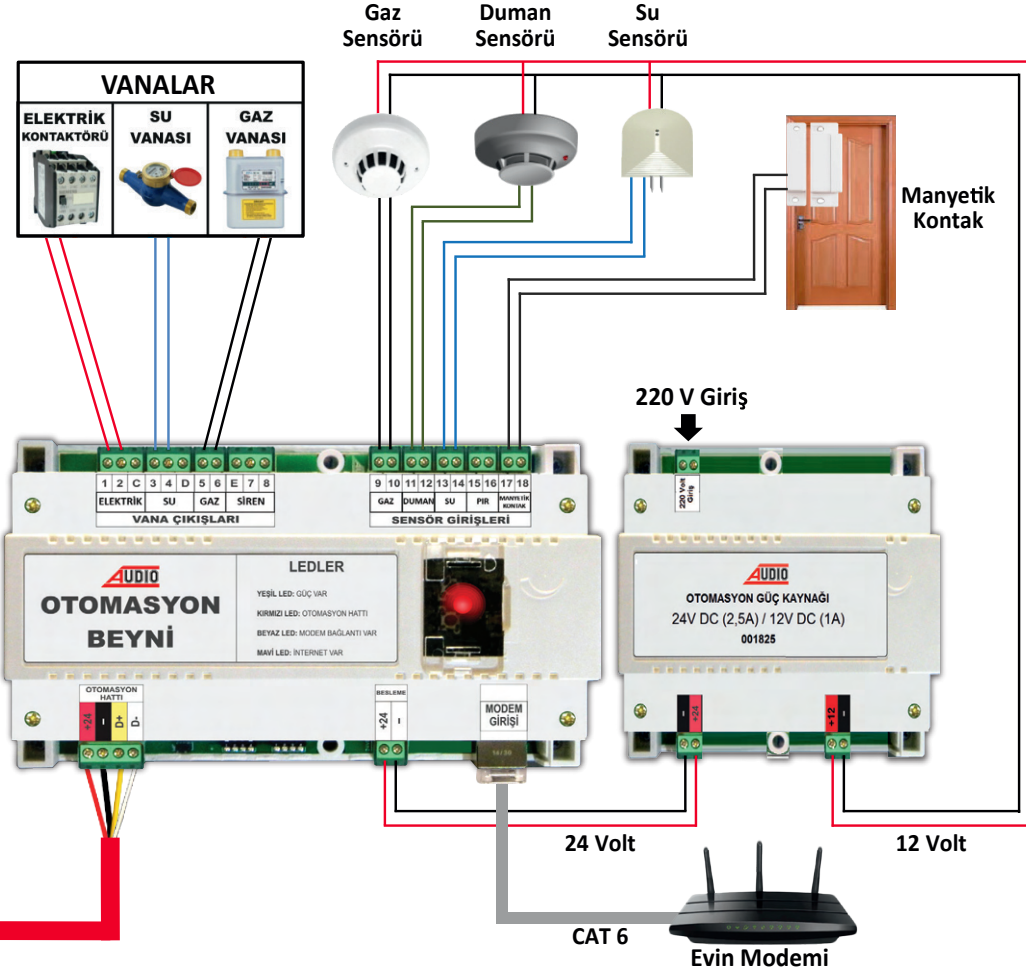

4- KONFOR PAKETİ

1'li LAMBA BAĞLANTISI

2'li LAMBA BAĞLANTISI

PERDE BAĞLANTISI

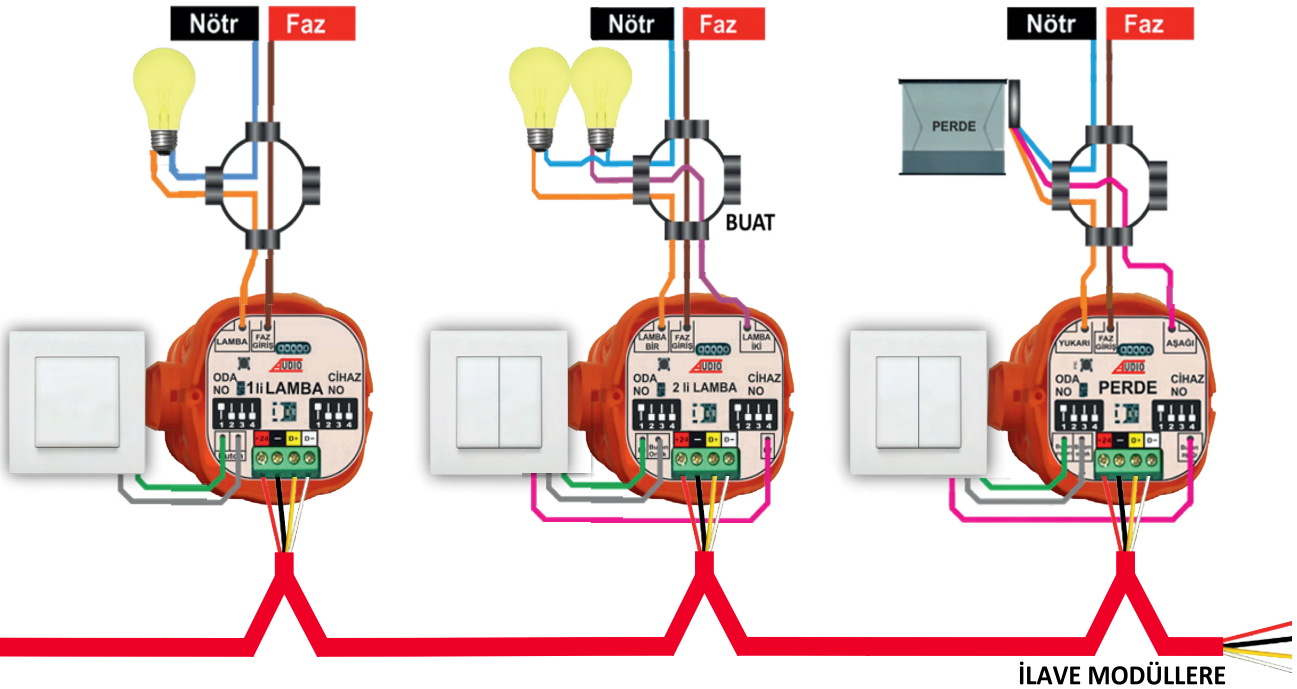

OTURMA ODASINDA BULUNAN 2 ADET 1'Li LAMBAYI KODLAMA ÖRNEĞİ

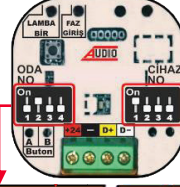

ODA NO TABLOSU

Modülün hangi odaya takılacağını ayarlamak amacı ile kullanılacak tablo

| ODA NO | CİHAZ NO |
|----------------------|--------------------------|
| ODA İSİMLERİ TABLOSU | CİHAZ NUMARALARI TABLOSU |
| Salon | Cihaz-1 |
| Hol | Cihaz-2 |
| WC | Cihaz-3 |
| Misafir Odası | Cihaz-4 |
| Çalışma Odası | Cihaz-5 |
| Oturma Odası | Cihaz-6 |
| Yatak Odası-1 | Cihaz-7 |
| Yatak Odası-2 | Cihaz-8 |
| Çocuk Odası-1 | Cihaz-9 |
| Çocuk Odası-2 | Cihaz-10 |
| Mutfak-1 | Cihaz-11 |
| Mutfak-2 | Cihaz-12 |
| Banyo-1 | Cihaz-13 |
| Banyo-2 | Cihaz-14 |
| Ebeveyn Banyo | Cihaz-15 |

CİHAZ NO TABLOSU

Odaya takılan aynı modülden kaçınıcı olduğunu ayarlamak amacı ile kullanılacak tablo

Size gelen modüllerin hepsi Cihaz-1 olarak kodlanmıştır.

BİRİNCİ LAMBA MODÜLÜ

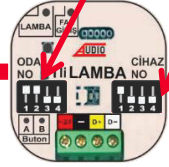

OTURMA ODASINDAKİ BİRİNCİ LAMBAYI KODLAMA

- Birinci Lamba modülünün üzerindeki **ODA NO** yazan switch tabloda Oturma Odası yanında bulunan switch resmi ile aynı pozisyonda ayarlanır. Böylece modül Oturma odası modülü olur.
- Birinci Lamba modülünün üzerindeki **CİHAZ NO** zaten Cihaz-1 olarak kodludur. Fabrikadan ayarlı gelmektedir.

Böylece Oturma Odasındaki birinci Lambayı kodlamış ve işlemi bitirmiş oldunuz.

İKİNCİ LAMBA MODÜLÜ

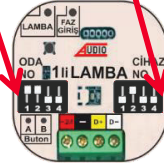

OTURMA ODASINDAKİ İKİNCİ LAMBAYI KODLAMA

- İkinci Lamba modülünün üzerindeki **ODA NO** yazan switch tabloda Oturma Odası yanında bulunan switch resmi ile aynı pozisyonda ayarlanır. Böylece modül Oturma odası modülü olur.
- İkinci Lamba modülünün üzerindeki **CİHAZ NO** yazan switch Cihaz No tablosundaki Cihaz-2 yanında bulunan switch ile aynı pozisyonda ayarlanır.

Böylece Oturma Odasındaki ikinci Lambayı kodlamış ve işlemi bitirmiş oldunuz.

ÖNEMLİ NOT

1. Aynı odaya takılan farklı modüllerin Cihaz numarası, Cihaz-1 ile başlar. Örneğin Oturma Odası 'na Lambaya ilave olarak Perde modülü takılacaksa, Perde Cihaz Numarası Cihaz-1 olarak ayarlanmalıdır.

2. Farklı odaya takılan ürünlerin Cihaz numarası, Cihaz-1 ile başlar. Örneğin Salona takılacak Lamba modülünün birincisi Cihaz-1 ile başlamalıdır. Mutfığa takılacak Lamba modülünün birincisi de Cihaz-1 ile başlamalıdır.

ELEKTRİKÇİLERİN ÇIRAKLARI artık OTOMASYON TAKACAĞAK!

ELEKTRİKÇİLERİN
ÇIRAKLARI
ZATEN RENGİ RENGİNE BAĞLIYOR...

DT 8

ELEKTRİKÇİLERİN
ÇIRAKLARI RENGİ
RENGİNE BAĞLAYACAĞAK...

OTOMASYON (OK-4)
KABLOSU

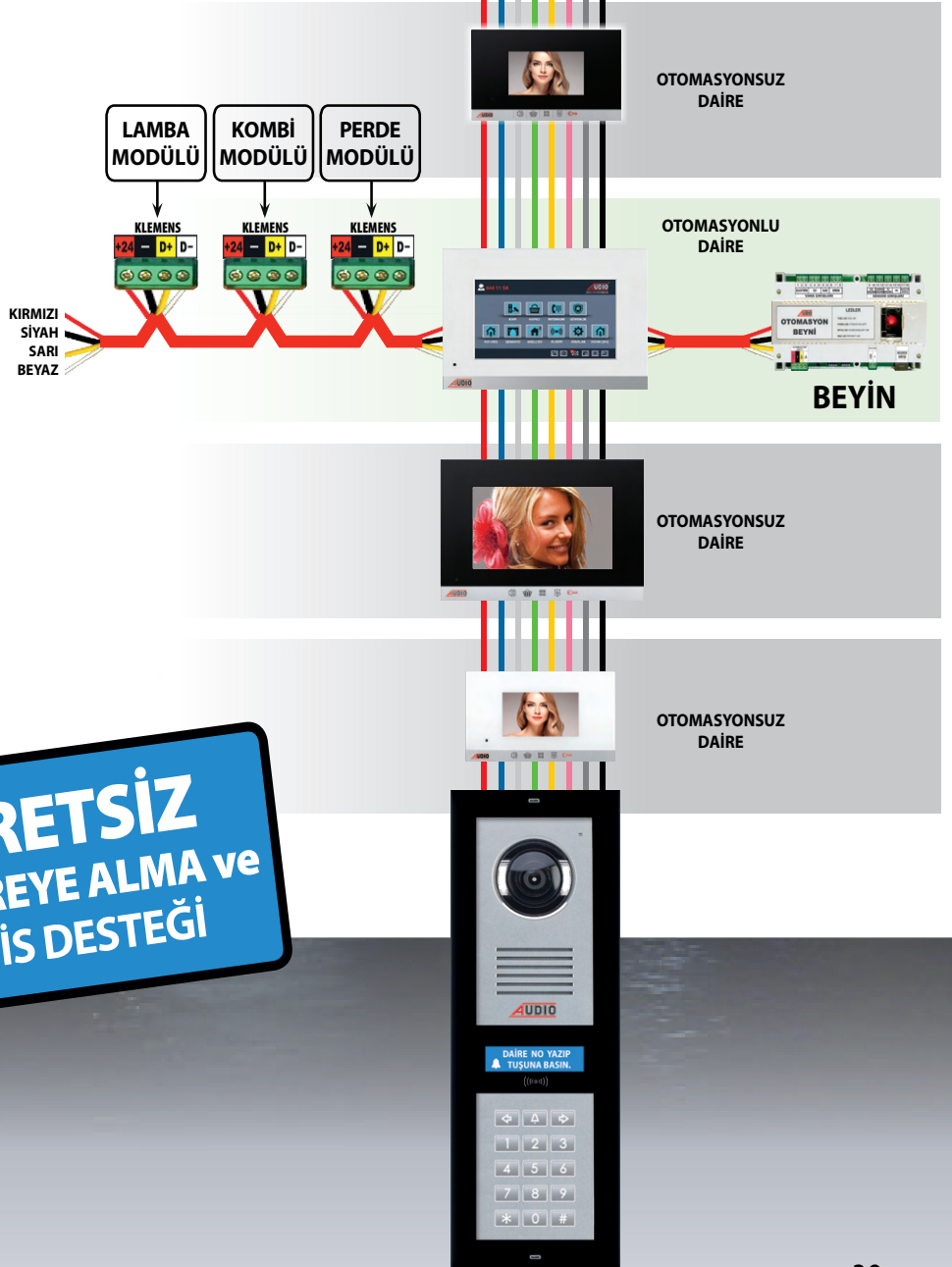

ÜCRETSİZ
DEVREYE ALMA ve
SERVİS DESTEĞİ

