



PDF FİYAT LİSTESİ İÇİN
QR KODU OKUTUNUZ!

+
HAZİRAN
FİYAT LİSTESİ
2026

İçindekiler

TEKNİK BİLGİLER.....	5-9
CPR BELGELİ ÜRÜNLER.....	10-11
KOAKSİYEL KABLOLAR.....	12-13
FİBER OPTİK KABLOLAR.....	14-15
KNX - DİAFON - KORDON KABLOLARI.....	16-17
PRO SESLENDİRME KABLOLARI.....	18-19
DATA KABLOLARI.....	20-23
OTOMASYON - VERİ İLETİŞİM KABLOLARI.....	24-25
CCTV VE TELEFON KABLOLARI.....	26-27

A large, modern sign structure with a blue and white color scheme. The sign features the REÇBER logo, which consists of a stylized 'D' shape with a red arrow pointing right, followed by the word 'REÇBER' in bold, red, uppercase letters. The sign is mounted on a tall, blue pillar. In the background, there is a modern building with large glass windows and a parking area with some trees and a fence.

REÇBER

YANGIN ALARM KABLOLAR.....	28-29
FE 180 YANGINA DAYANIKLI KABLOLAR.....	30-35
SİLİKON KABLOLARI.....	36-37
NYAF VE SIAF KABLOLARI.....	38-39
SİNYAL VE KONTROL KABLOLARI.....	40-49
DIŞ ORTAM SİNYAL VE KONTROL KABLOLARI.....	50-53
PUR - PUR/PUR KABLOLAR.....	54-56
KUMANDA KABLOLARI.....	57-63
SERTİFİKALAR.....	64-68



Kablolar sadece veri taşımaz, güvenliği de taşır.

Reçber Kablo'nun **CPR Onaylı** ve yüksek performanslı kabloları ile yangında oluşabilecek riskleri en aza indirin,
yapılarınızı güven altına alın!



Yapı Malzemeleri Yönetmeliği 305/2011/AB CPR (Construction Products Regulation)

Yönetmeliğin amacı, yapı malzemelerinin temel karakteristikleri ile ilgili performans beyanlarının ve malzemelere CE işaretinin iliştilmesinin kurallarını oluşturarak yapı malzemelerinin piyasaya arz edilmesi ve piyasada bulundurulması ile ilgili usul ve esasları belirlemektir.

Yapılarda çıkan yangınlar, gaz ve duman zehirlenmesine bağlı çok sayıda ölüme neden oluyor. Yangının başlangıcından flashover'a (piroliz gazlarının ateşlenmesi) kadar geçen ortalama süre son birkaç on yıl içinde hızlı bir şekilde azalmıştır. 1950'li yıllarda 15 dakika, 1985'li yıllarda 5 dakika, 2010 yılında ise 3 dakika ya kadar inmesi sonucu, tahliye için binadan ayrılma süresi de önemli ölçüde azalmıştır. Bu gelişmeler inşaat malzemeleri imalatçılarına sürekli teknolojik gelişmeler yapmalarını ve yangın performanslarını arttırmalarını teşvik etmiştir.



Günümüzde inşa edilen yapılarda, kablolar yüksek miktarda kullanılan malzemelerden biridir. Yapıda çıkabilecek yangın anında, alev ve dumanın üretiminin ve diğer yapılara yayılımının sınırlandırılması, can ve mal kaybını azaltmak, insanların güvenli bir şekilde yangın mahallinden tahliye edilebilmesi ve yangına müdahalenin güvenli bir şekilde yapılabilmesi amacıyla 9 Mart 2011 tarihinde Avrupa Parlamentosu ve Avrupa Konseyi'nin kararıyla bina ve altyapı dahil olmak üzere, herhangi bir yapıda bulunan, sabit tesisatlar da kullanılan güç, kontrol ve iletişim kabloları CPR kapsamına alınmıştır.

CPR, yapılarda kullanılacak kabloların hangi performans seviyesini sağlaması gerektiğine dair bir gereklilik getirmek yerine, kabloların performans ve güvenlik sınıflarını belirlemeyi ülkelerin kendi sorumluluğuna bırakıyor. Yönetmeliğin düzenleme ve denetlemesi Çevre ve Şehircilik Bakanlığı'nın sorumluluğundadır. Kabloların yangına karşı gösterdiği tepki performansı ulusal seviyede düzenlenmesine karar verir. Yapı tipi, özelliği ve kullanım alanına göre kabloların asgari karşılaması gereken sınıfı, EN 13501-6'ya göre belirler. CPR, kabloların hangi performans sınıfını sağlaması gerektiğini belirtmez. Kabloların yangına karşı tepki performansının hangi kriterleri sağlaması gerektiğini belirtir. Bununla birlikte, yapılarda kullanılan kabloların yangına karşı tepki performans beyanlarını ve CE işaretlemesini zorunlu kılar.

Yönetmelik, geçiş süreci 1 Temmuz 2016 tarihi itibarıyla başlayıp, en geç 1 Temmuz 2017 tarihi itibarıyla zorunlu olacaktır. Yönetmelik geçiş süresini ülkelerin sorumlu kurumlarına bırakır. Yani sorumlu kurum isterlerse kendi ülkeleri için 1 Temmuz 2017 tarihinden önce yayınlayacağı genelge ile süreci başlatabilir. Avrupa Birliği ülkelerine kablo satmak isteyen firmalar üreticilerden o ürüne ait bir Performans Beyanı - Declaration of Performance (DoP) düzenlemesini ve ürünün üzerine veya etiketine EN 50575 te belirtilen formata uygun CE işaretlemesinin yapılmasını yasal olarak talep edeceklerdir. Bu süreci tamamlayamayan firmalar ürünlerini pazara sunamayacaktır.

Yapılarda Kullanılan Kabloların Yangına Karşı Tepki Gereklilikleri

Eylül 2014 tarihinde yayımlanan standart, herhangi bir yapıda kullanılan güç, kontrol ve iletişim kablolarının yangına tepki performans gereklerine, test ve değerlendirme yöntemleri ile uygunluk değerlendirme kriterlerini belirler. EN 50575 standardı, kabloların elektrik, mekanik ve çevresel gerekleri ile ilgili bilgi içermeyip bunlarla ilgili diğer standartları hükümsüz bırakmaz. Sadece kabloların yangına tepki sınıfının belirlenmesi ile alakalıdır. Bu standart kapsamına giren kablolar CE etiketlemesi yapma şartlarını yerine getirmek ve CE etiketlemesi yapmak zorunludur. Binalar ve diğer yapılarda hat beslemesinin kesintisiz olması gerektiren elektrik, haberleşme, yangın tespit ve alarm amaçlarıyla kullanılan kablolar ve yangınla mücadele gibi kesintisiz sinyal beslemesi gerektiren güvenlik tesisleri için kullanılan kablolar EN 50575 standardı kapsamı dışındadır. EN 50575 standardı Yapı Malzemeleri Yönetmeliği (305/2011/AB) ve zorunlu CE işaretlemesi kapsamındadır.

Yangına Tepki Performans Sınıflandırması İçin Gereken Test Standartları

Yüksek Performans

A

B

C

D

E

F

Düşük Performans

AB Sınıf (Euroclass)	EN ISO 1716	EN 50399	EN 60332-1-2	EN 61034-2	EN 60754-2
A _{ca}	X	-	-	-	-
B1 _{ca}	-	X	X	X	X
B2 _{ca}	-	X	X	X	X
C _{ca}	-	X	X	X	X
D _{ca}	-	X	X	X	X
E _{ca}	-	-	X	-	-
F _{ca}	Performans belirlenmedi				

"ca" indisi kablo anlamına gelir.

Performansın Değişmezliğinin Değerlendirilmesi ve Doğrulanması - Assessment and Verification of Constancy of Performance (AVCP) Sistemine göre kablolar aşağıdaki şekilde sınıflandırılır.

Yüksek Performans Yanmaz (mineral yalıtımlı) Yanma Tehlikesi Düşük Olan Kablolar Standart Kablo Düşük Performans	AB Sınıfı (Euroclass)	Sınıflandırma Kriteri	Ek Sınıflandırma Kriteri	Performansın Değişmezliğinin Değerlendirilmesi ve Doğrulanması AVCP
	A _{ca}	EN ISO 1716		"Sistem 1+" <ul style="list-style-type: none"> FPC sistemini kurulması ve yürütülmesi onaylanmış kurum FPC tetkik onaylanmış laboratuvar test raporu onaylanmış kurum performans değişmezlik belgesi DoP düzenlenmesi CE etiketlemesi
	B1 _{ca}	EN 50399 yanmada açığa çıkan ısı ve oluşan dumanın ölçülmesi	EN 50399/EN 61034-2 duman yoğunluğu (s1, s1a, s1b, s2b, s3)	
	B2 _{ca}		EN 60754-2 asitlik tayini ve iletkenlik ölçümü (a1, a2, a3)	
	C _{ca}	EN 60332-1-2 alev yayılımı	EN 50399 yanan malzemelerin damlaması (d0, d1, d2)	"Sistem 3" <ul style="list-style-type: none"> FPC sistemini kurulması ve yürütülmesi onaylanmış laboratuvar test raporu DoP düzenlenmesi CE etiketlemesi
	D _{ca}			
	E _{ca}	EN 60332-1-2 alev yayılımı		"Sistem 4" <ul style="list-style-type: none"> FPC sistemini kurulması ve yürütülmesi DoP düzenlenmesi CE etiketlemesi
F _{ca}	performans belirtilmemiştir			

Sistem 1+

A_{ca}, B1_{ca}, B2_{ca} ve C_{ca} sınıflarına dahil olan kablolarıdır. Bu kabloların fabrika üretim kontrolleri (FPC) ve sınıf tespiti için testleri üretici firma yapar. Yangına tepki performansının belirlenmesi için ilk tip testinin yapılması, bu teste göre ürün sınıfının belirlenmesi, üretim yerinin ve ilk FPC'nin denetlenmesi, FPC'nin sürekli gözetimi ve değerlendirilmesi onaylanmış kuruluş tarafından yapılır. Onaylanmış kuruluş tarafından verilen performans değişmezlik belgesine istinaden üretici performans beyanını (DoP) ve CE etiketlemesini EN 50575'e uygun olarak yapar.

Sistem 3

D_{ca} ve E_{ca} sınıflarına dahil olan kablolarıdır. Bu kabloların fabrika üretim kontrolleri (FPC) üretici firma tarafından yapılır, ancak yangına tepki performansının belirlenmesi için numune alınması, ilk tip testinin yapılması ve bu teste göre ürün tipinin belirlenmesi onaylanmış test laboratuvarı tarafından yapılır. Onaylanmış laboratuvar tarafından verilen test raporuna istinaden üretici performans beyanını (DoP) ve CE etiketlemesini EN 50575'e uygun olarak yapar.

Sistem 4

F_{ca} sınıflarına dahil olan kablolarıdır. Bu kabloların fabrika üretim kontrolleri (FPC) üretici firma tarafından yapılır. Üretici performans beyanını (DoP) ve CE etiketlemesini EN 50575'e uygun olarak yapar.

EN 13501-6'ya göre Yangına Tepki Performans Sınıflandırması

Test Standardı	Test Parametresi	A _{ca}	B1 _{ca}	B2 _{ca}	C _{ca}	D _{ca}	E _{ca}	F _{ca}
EN ISO 1716	PCS (MJ/kg)	≤ 2,0	-	-	-	-	-	-
EN 60332-1-2	H (mm)	-	≤ 425	≤ 425	≤ 425	≤ 425	≤ 425	-
EN 50399	Alev Kaynağı (kW)	-	30	20,5	20,5	20,5	-	-
EN 50399	FS (m)	-	≤ 1,75	≤ 1,5	≤ 2,0	-	-	-
EN 50399	THR (MJ)	-	≤ 10	≤ 15	≤ 30	≤ 70	-	-
EN 50399	max. HRR (kW)	-	≤ 20	≤ 30	≤ 60	≤ 400	-	-
EN 50399	FIGRA (W/s)	-	≤ 120	≤ 150	≤ 300	≤ 1300	-	-

PCS - Gross Calorific Value: Brüt Kalori Değeri

H - Flame Spread: Alev Yayılımı EN 60332-1-2

FS - Flame Spread: Alev Yayılımı EN 50399

HRR – Heat Release Rate: Açığa Çıkan Isı Değeri

THR - Total Heat Release: Açığa Çıkan Toplam Isı

SPR - Some Production Rate: Duman Oluşum Değeri

TSP - Total Smoke Production: Toplam Duman Oluşumu

FIGRA - Fire Growth Rate Index: Yangın Büyüme Hız Endeksi

Ek Sınıflandırma

Test Standardı	Test Parametresi	A _{ca}	B1 _{ca}	B2 _{ca}	C _{ca}	D _{ca}	E _{ca}	F _{ca}
EN 50399/EN 61034-2	Duman Üretimi	-	s1, s1a, s1b, s2b, s3			-	-	-
EN 60754-2	Asitlik ve İletkenlik Tayini	-	a1, a2, a3			-	-	-
EN 50399	Damlama	-	d0, d1, d2			-	-	-

Ek Sınıflandırma Açıklamaları

- s1 : EN 50399'a göre TSP ≤ 50 m² ve max. SPR ≤ 0,25 m²/s
s1a : s1 ve EN 61034-2'e göre duman yoğunluğu ≥ 80 %
s1b : s1 ve EN 61034-2'e göre duman yoğunluğu ≥ 60 % ve < 80 %
s2 : EN 50399'a göre TSP ≤ 400 m² ve max. SPR ≤ 1,5 m²/s
s3 : s1 veya s2 olmayan
- d0 : 1200s içinde yanan damlacık yok
d1 : 1200s içinde 10 saniyeden daha uzun süre yanan damlacık yok
d2 : d0 veya d1 olmayan
- a1 : EN 60754-2'e göre iletkenlik < 2,5 μS/mm ve pH > 4,3
a2 : EN 60754-2'e göre iletkenlik < 10 μS/mm ve pH > 4,3
a3 : a1 veya a2 olmayan

EN 50575'e göre Kablolarda Performans Beyanı (DoP)

CE işaretinin ürün etiketine iliştirilmesi için zorunlu olan Performans Beyanı (DoP)'nın hazırlanması ile ilgili bilgiler EN 50575 standardında açık ve net olarak tanımlanmıştır. Buna göre, herhangi bir üretici, EN 50575 standardı kapsamındaki ürününü ilgili pazara sürmeden önce yasal olarak, o ürünün kodu, kullanım amacı ve yangına tepki performansı bilgilerinin de içeren bir DoP belgesi düzenlemek zorundadır.



Test Öncesi



Test Sonrası

EN 50575'e Göre Kablolarda CE Etiketleme

CE işaretinin ürün etiketine iliştirilmesi ile ilgili bilgiler EN 50575 standardında açık ve net olarak tanımlanmıştır.

- Ürün için bir performans beyanı (DoP) hazırlanmadan CE işareti ürüne veya etiketine iliştirilemez.
- CE işareti her üretici tarafından, standartta belirtilen formata ve içeriğe uygun olarak hazırlanmalı, kolayca görünebilir, okunabilir ve silinmeyecek, kangal veya makara üzerindeki ürün etiketlerine iliştirilmelidir.
- CE işareti, o ürünün mevzuata uygun olduğunu gösterir ve o ürünün Avrupa pazarında serbestçe dolaşabilmesi için bir pasaport görevi görür.
- Alçak Gerilim Direktifi (LVD) kapsamında yapılan CE işaretleme, üreticinin kendi beyanı esas alarak yapılsa da, CPR altındaki CE işaretlemeinde "Onaylı Kuruluş ve Onaylanmış Laboratuvar" kavramlarının girdiği, daha etkin bir sistem oluşturulmuştur.

REÇBER KABLO
Sanayi ve Ticaret Limited Şti.
 Türkgücü Organize Sanayi Bölgesi Yılmaz
 Apsaşan Caddesi No:73 59850 Çorlu
 Tekirdağ - TÜRKİYE

17
 CPR 01.01.2017 DoP 001

EN 50399 Alev Yayılma Deneyi Esnasında Açığa Çıkan Isının ve Oluşan Dumanın Ölçülmesi

Yangına karşı güvenli kabloların seçiminde, alev yayılımının, duman üretiminin ve yanan damlacıkların yangın güvenliğine büyük önemi olduğundan, çıkabilecek yangın durumuna göre can ve mal kaybını önlenmesinde, EN 50399'a göre yangın testlerinin yapılması, önemli rol oynar.

EN 50399 test donanımı dikey düzlemde bulunan merdivene monte edilmiş kabloların yanmaya tepkimesini ölçmek için kullanılır. Test sistemi, EN 60332-3-10 standardındaki donanıma ek olarak test süresince açığa çıkan ısı miktarı, duman üretimi, oksijen tüketimi, karbondioksit üretimi gibi ölçümlerin yapılmasına da olanak sağlar. Böylelikle kabloların ilk alev aldığı andan itibaren oluşan veriler kaydedilirken, alevin kablo üzerinde ilerlemesi, ısı açığa çıkma ölçümü sayesinde yangının çevresine etkisinin belirlenmesi ve duman üretimi ölçümü sayesinde ise dumanın yangın mahallindeki görüşün azalmasına etkisi belirlenir.

Merdivene bağlanacak kablo sayısı kablo çapına göre belirlenir. Merdivene bağlanan kablolar tekli (demetlenmemiş) ve aralarında boşluk kalacak şekilde gergin bağlanmalıdır. 20,5/30kW alev gücü alev bekinden uygulanır. Hava kaynağı kabin içine 8000 ± 400 L/dak. akış hızında hava üfler. Deney süresi 25 dakika alev uygulama süresi 20 dakikadır.

EN 50575:2014+A1:2016

506007
SL400 U23 LSZH Cat 6 U/UTP

Yapılarda iletişim kablosu olarak, yangın ve dumanın oluşumunu ve yayılmasını sınırlamak amacıyla kullanılır

Yangına Tepki Performansı

E_{ca}

Tehlikeli maddeler: Bulunmamaktadır



Test Öncesi



Test Sonrası

Akım Sürekliliği FE180

IEC 60331-21 / DIN VDE 0472-814 / IEC 60331-22 / IEC 60331-23

Yaklaşık olarak 1200 mm uzunluğundaki test kablosu, belirli voltajlarda voltaj kaynağına bağlanacak şekilde, yatay pozisyonda sabitlenir. Minimum 750 °C sıcaklıktaki bir alev, yatay olarak bir ofset pozisyonundan kablunun altına uygulanır. Standardın, aşağıdaki gibi, belirli kablo türleri için farklı bölümleri vardır.

- Test ekipmanı ve alev doğrulaması IEC / EN 60331-11 standardına göre belirlenir.

Bölüm	İlgili kablolar
Bölüm 21	güç ve kontrol kabloları \leq 1kV
Bölüm 22	güç kabloları $>$ 1kV
Bölüm 23	data kabloları

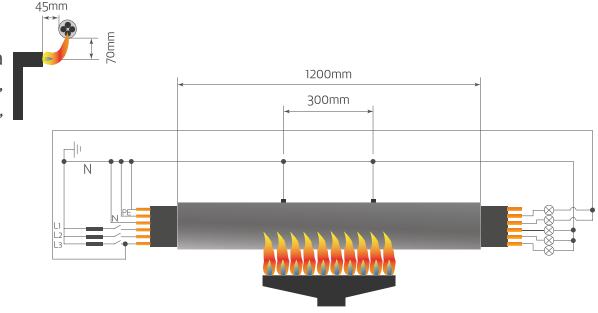

Uygunluk şartı:

Alev uygulandıktan sonra ve ilave bir 15 dakikalık soğuma periyodu boyunca, kablo devre bütünlüğünü sürdürmeli ve tüm iletkenleri vasıtasıyla güç veya sinyalleri iletmesi mümkün olmalı. İletkenler arasında veya iletkenler ile ekran arasında kısa devre olmamalı.

Duman yoğunluğu

Duman yoğunluğu IEC 61034-2 / EN 61034-2 / DIN VDE 0482-1034-2

Tek kablo demeti, 1litrede \pm 1% alkol karışımı içeren bir metal tepsiyle 3m \times 3m \times 3m ebatlarındaki metal bir kabin içinde yakılır. Bir ışık kaynağı ve bir fotosel dayalı, bir fotometrik sistem, kübün içinde, 2150mm \pm 100mm yüksekliğe, orta düzeyde yatay bir biçimde yerleştirilir. Oluşan dumanda ışık geçirgenliği optik olarak ölçülür.

- Test ekipmanı ve alev doğrulaması IEC/EN 61034-1 standardına göre belirlenir.

kablo çapı (D) mm	demetteki kablo sayısı	demet sayısı
D > 40	1	1
20 < D \leq 40	2	1
10 < D \leq 20	3	1
5 \leq D \leq 10	45/D	1
1 < D < 5	7	45/3D

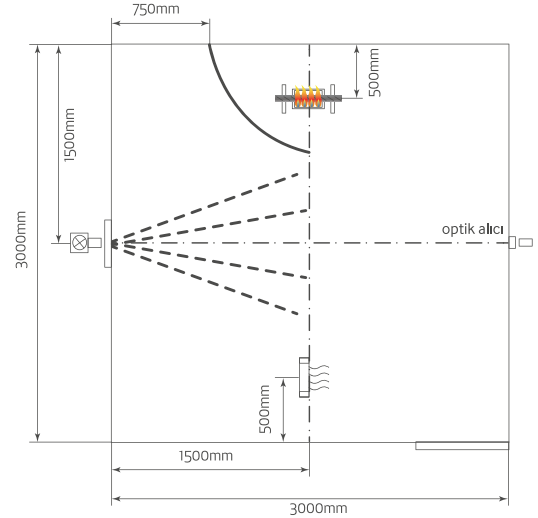

Uygunluk şartı:

Fotometrik olarak ölçülen ışık emişi 40 dakika içinde görüldüğü ve minimum %60 ışık iletimi elde edildiği zaman, test geçti olarak değerlendirilir.

Halojen asit gaz miktarı testi

IEC 60754-1 / EN 60754-1

Test numunesinin ağırlığı 500mg ile 1000 mg arasında olmalı. Numune bir tübün içinde ısıtılır. Uygulanan alev sıcaklığı 800 \pm 10°C'dir. Oluşan gaz Sodyum Hidroksit çözeltisinde çözünür ve halojen içerik ölçülür. Test süresi: 20dak

- Test ekipmanı ve sıcaklık doğrulaması EN 50267-1 standardına göre belirlenir.

Uygunluk şartı:

Halojen asit miktarı, numunenin kütlesinin bir gramında ölçülen mg değerindeki hidroklorikasit miktarı olarak belirlenir. Halojen asit miktarı 5mg/g'dan daha az belirlenirse veya "sıfır halojen" olarak tanımlanırsa, IEC 60754-2 / EN 60754-2 standardında belirtilen metod kullanılır.

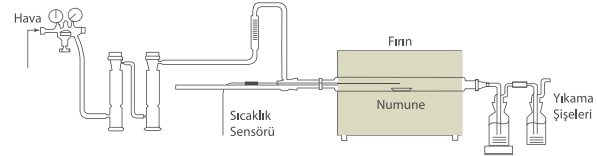

pH ve iletkenlik testi

IEC 60754-2 / EN 60754-2

Test numunesi 1000 mg ağırlığında olmalı. Numune bir tübün içinde ısıtılır. Uygulanan alev sıcaklığı minimum 935°C'dir. Oluşan gazlar, pH değeri ve iletkenliği olan saf suyun içerisinde çözülür ve halojen içerik ölçülür. Test süresi: 30dak

- Test ekipmanı ve sıcaklık doğrulaması EN 50267-1 standardına göre belirlenir.

Uygunluk şartı:

Ölçülen pH değeri 4,3'e eşit veya büyükse ve elektriksel iletkenlik eşit veya küçük 10 μ S/mm ise test geçti olarak değerlendirilir.

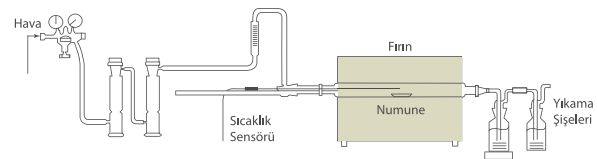

Yapılarda yangın güvenliği tercih değil, zorunluluktur.

Güvenilir yapılar, güvenilir gelecek için
CPR Belgeli ürün yelpazemizi genişletiyoruz.

B2ca sınıfı yangın dayanımına sahip
KNX, Fiber, Data, Sinyal ve Koaksiyel
kablolarımız ile projelerinize
güven katıyoruz.

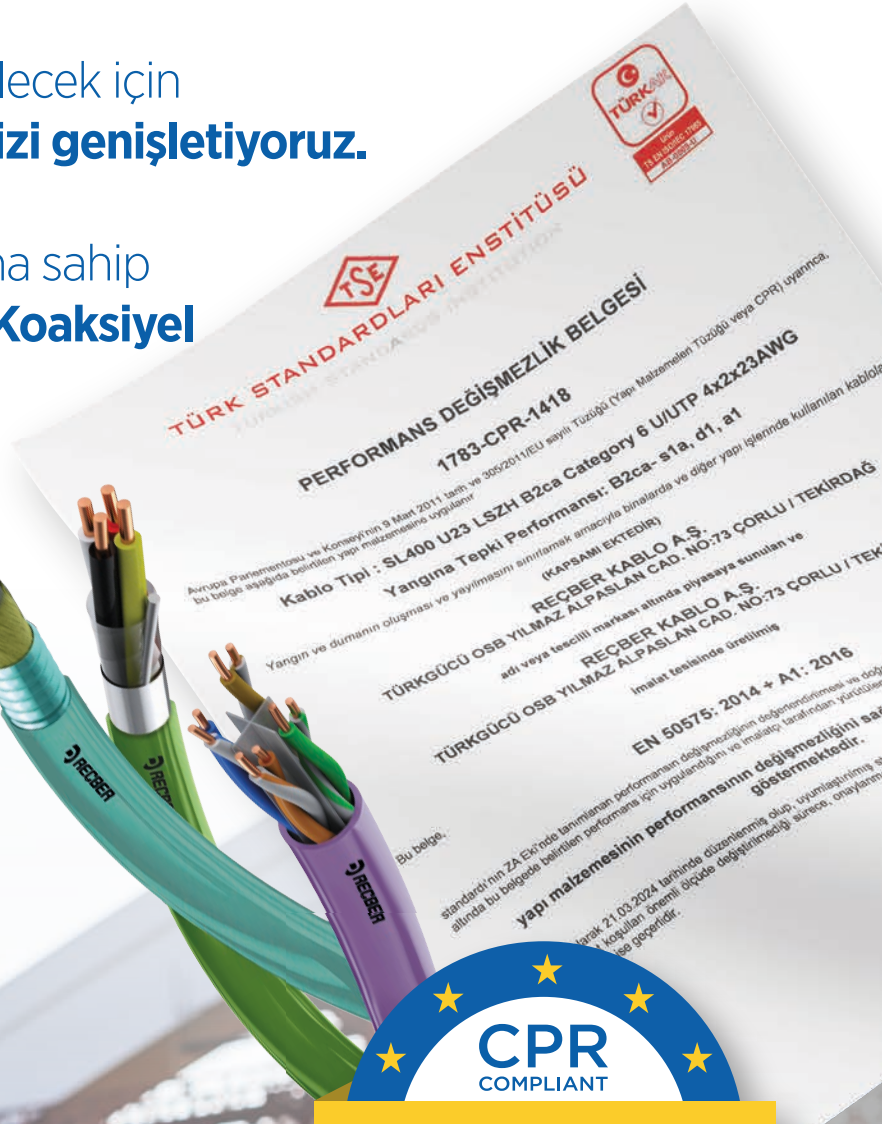

CPR SİSTEM 1+Cca KOAKSİYEL KABLolar

Ürün Kodu	Ürün Tanımı	CPR Euro-Class	Birim Fiyat
307234	RG 6 U/6 PHY-HF Cca Class B Cu/Cu	Cca-s1a,d1,a1	104.300 TL/m
307235	RG 6 U/6 PHY-HF Cca Class A+ Cu/Cu Trishield	Cca-s1a,d1,a1	125.300 TL/m
307236	RG 6 U/4 PHY-HF Cca Class A+ Cu/CuSn Trishield	Cca-s1a,d1,a1	111.300 TL/m
307237	RG 11 U/6 PHY-HF Cca Class B Cu/Cu	Cca-s1a,d1,a1	206.400 TL/m
307238	RG 11 U/6 PHY-HF Cca Class A+ Cu/Cu Trishield	Cca-s1a,d1,a1	232.300 TL/m

CPR SİSTEM 1+B2ca KOAKSİYEL KABLolar

Ürün Kodu	Ürün Tanımı	CPR Euro-Class	Birim Fiyat
307243	RG 6 U/6 PHY-HF B2ca Class A+ Cu/Cu Trishield	B2ca-s1a,d1,a1	125.500 TL/m
307244	RG 11 U/6 PHY-HF B2ca Class A+ Cu/Cu Trishield	B2ca-s1a,d1,a1	267.500 TL/m

CPR SİSTEM 1+Cca CAT KABLolar

Ürün Kodu	Ürün Tanımı	CPR Euro-Class	Birim Fiyat
506159	SL400 U23 LSZH-Cca Category 6 U/UTP 4x2x23AWG	Cca-s1a,d1,a1	96.300 TL/m
506241	SL400 Smart F/U23 LSZH-Cca Category 6 F/UTP 4x2x23AWG	Cca-s1a,d1,a1	113.700 TL/m
506281	SL500 U23 LSZH-Cca Category 6A U/UTP 4x2x23AWG	Cca-s1a,d1,a1	135.600 TL/m
506279	SL500 U/F23 LSZH-Cca Category 6A U/FTP 4x2x23AWG	Cca-s1a,d1,a1	133.800 TL/m
506280	SL500 F/F23 LSZH-Cca Category 6A F/FTP 4x2x23AWG	Cca-s1a,d1,a1	137.200 TL/m
506244	SL500 S/F23 LSZH-Cca Category 6A S/FTP 4x2x23AWG	Cca-s1a,d1,a1	165.100 TL/m
507072	SL900 S/F23 LSZH-Cca Category 7 S/FTP 4x2x23AWG	Cca-s1a,d1,a1	170.100 TL/m
507085	SL1200 S/F23 LSZH-Cca Category 7A S/FTP 4x2x23AWG	Cca-s1a,d1,a1	179.100 TL/m
507094	SL1500 S/F22 LSZH-Cca Category 7A+ S/FTP 4x2x22AWG	Cca-s1a,d1,a1	200.400 TL/m
508205	SL2000 S/F22 LSZH-Cca Category 8.2 S/FTP 4x2x22AWG	Cca-s1a,d1,a1	212.100 TL/m

CPR SİSTEM 1+B2ca CAT KABLolar

Ürün Kodu	Ürün Tanımı	CPR Euro-Class	Birim Fiyat
506160	SL400 U23 LSZH-B2ca Category 6 U/UTP 4x2x23AWG	B2ca-s1a,d1,a1	102.800 TL/m
506242	SL400 Smart F/U23 LSZH-B2ca Category 6 F/UTP 4x2x23AWG	B2ca-s1a,d1,a1	117.800 TL/m
506274	SL500 U23 LSZH-B2ca Category 6A U/UTP 4x2x23AWG	B2ca-s1a,d1,a1	152.000 TL/m
506420	SL500 U/F23 LSZH-B2ca Category 6A U/FTP 4x2x23AWG	B2ca-s1a,d1,a1	141.600 TL/m
506421	SL500 F/F23 LSZH-B2ca Category 6A F/FTP 4x2x23AWG	B2ca-s1a,d1,a1	149.300 TL/m
506194	SL500 Smart S/F23 LSZH-B2ca Category 6A S/FTP 4x2x23AWG	B2ca-s1a,d1,a1	154.600 TL/m
507093	SL900 S/F23 LSZH-B2ca Category 7 S/FTP 4x2x23AWG	B2ca-s1a,d1,a1	179.900 TL/m
508204	SL2000 S/F22 LSZH-B2ca Category 8.2 S/FTP 4x2x22AWG	B2ca-s1a,d1,a1	230.200 TL/m

CPR SİSTEM 1+B2ca BUS KABLolar

Ürün Kodu	Ürün Tanımı	CPR Euro-Class	Birim Fiyat
501046	KNX/EIB BUS LSZH-B2ca 1x2x0,80mm+0,40mm Bus Kablo	B2ca-s1a,d1,a1	79.900 TL/m
501045	KNX/EIB BUS LSZH-B2ca 2x2x0,80mm+0,40mm Bus Kablo	B2ca-s1a,d1,a1	136.600 TL/m

CPR SİSTEM 1+B2ca FİBER KABLolar

Ürün Kodu	Ürün Tanımı	CPR Euro-Class	Birim Fiyat
4000204	2 Fiberli Single Mode G657.A2 Optik Bağlantı Kablosu Halogen Free	B2ca-s1a,d1,a1	1.210 \$/m
4000205	4 Fiberli Single Mode G657.A2 Jel Dolgulu Merkezi Tüplü FO Kablo Halogen Free	B2ca-s1a,d1,a1	3.042 \$/m

KOAKSİYEL KABLolar



75 OHM FİZİKSEL KÖPÜKLÜ PVC KILIFLI KOAKSİYEL KABLolar

Ürün Kodu	Ürün Tanımı	CPR Euro-Class	Birim Fiyat	
307051	Mini U/4 PHY-PVC Cu/Al		33.700 TL/m	
307052	Mini U/6 PHY-PVC Cu/Cu		66.400 TL/m	●
307109	Mini U/6 PHY-PVC Cu/Cu		66.400 TL/m	○
307054	RG 59 U/4 PHY-PVC Cu/Al		41.700 TL/m	
307056	RG 59 U/6 PHY-PVC Cu/Cu		78.700 TL/m	
307057	RG 6 U/4 PHY-PVC Class C Cu/Al	Eca	57.500 TL/m	
307059	RG 6 U/6 PHY-PVC Class B Cu/Cu	Eca	84.400 TL/m	●
307156	RG 6 U/6 PHY-PVC Class B Cu/Cu	Eca	84.400 TL/m	○
307157	RG 6 U/6 PHY-PVC Class B Cu/Cu	Eca	84.400 TL/m	●
307062	RG 11 U/6 PHY-PVC Class B Cu/Cu	Eca	171.300 TL/m	



75 OHM FİZİKSEL KÖPÜKLÜ PVC KILIFLI DUPLEX KOAKSİYEL KABLolar

Ürün Kodu	Ürün Tanımı	Birim Fiyat
307095	2xMini U/4 PHY-PVC Cu/Al	63.800 TL/m
307096	2xMini U/6 PHY-PVC Cu/Cu	129.600 TL/m

KOAKSİYEL KABLolar



75 OHM FİZİKSEL KÖPÜKLÜ HF KILIFLI KOAKSİYEL KABLolar

Ürün Kodu	Ürün Tanımı	CPR Euro-Class	Birim Fiyat
307084	RG 6 U/4 PHY-HF Class C Cu/Al	Dca	68.900 TL/m
307091	RG 6 U/4 PHY-HF Class A+ Cu/CuSn Trishield	Dca	101.200 TL/m
307086	RG 6 U/6 PHY-HF Class B Cu/Cu	Dca	92.100 TL/m
307093	RG 6 U/6 PHY-HF Class A+ Cu/Cu Trishield	Dca	109.300 TL/m
307087	RG 11 U/4 PHY-HF Class B Cu/Al	Dca	141.100 TL/m
307089	RG 11 U/6 PHY-HF Class B Cu/Cu	Dca	184.900 TL/m
307094	RG 11 U/6 PHY-HF Class A+ Cu/Cu Trishield	Dca	217.800 TL/m

75 OHM FİZİKSEL KÖPÜKLÜ PE KILIFLI (YERALTI-HARİCİ/OUTDOOR) KOAKSİYEL

Ürün Kodu	Ürün Tanımı	Birim Fiyat
307070	RG 6 U/6 PHY-PE Class B Cu/Cu	90.700 TL/m
307073	RG 11 U/6 PHY-PE Class B Cu/Cu	184.100 TL/m



50 OHM WIRELESS KOAKSİYEL KABLolar

Ürün Kodu	Ürün Tanımı	Birim Fiyat
305051	RG 174 Cu PVC	57.900 TL/m
305065	RG 174 Cu HF	61.600 TL/m
305052	RG 58 C/U PVC	122.500 TL/m
305066	RG 58 C/U HF	128.600 TL/m
305067	RG 213 U HF	447.000 TL/m
305062	LWR 240 PE	155.300 TL/m
305064	LWR 400 PE	464.200 TL/m

Fiber Optik Kablolar

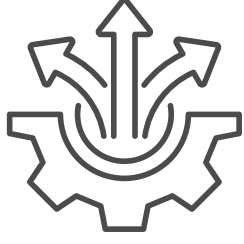

Telekomünikasyon Altyapıları,
FTTH Projeleri, Bina ve Kampüs Ağları,
Veri Merkezleri ve Endüstriyel Tesislerde
Kullanıma Uygun



Çekme, Bükülme, UV, Nem, Kemirgenler
ve Dış Ortam Koşullarına Dayanımlı
Alev Geciktirici Dış Kılıf

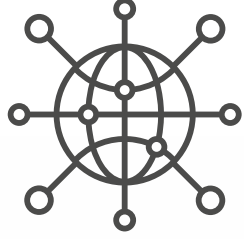

Uzun Mesafede Düşük Sinyal Kaybı ile
Yüksek Veri İletim Kalitesi

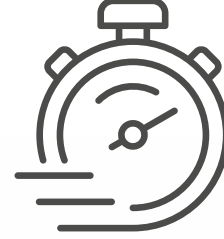

Yüksek Hızda ve Büyük Veri Kapasitesinde
İletim İmkânı Sunan Bant Genişliği

**Hızın, gücün
ve güvenin altyapısını
oluşturuyoruz.**

FİBER OPTİK KABLolar



FİBER OPTİK KABLolar

Ürün Kodu	Ürün Tanımı	CPR Euro-Class	Birim Fiyat	
4000163	1 Fiberli Single Mode G657.A2 Optik Bağlantı Kablosu Halogen Free		0.667	\$/m
4000181	1 Fiberli Single Mode G657.A2 Dış Ortam LSZH (Askı Telli)		0.553	\$/m
4000172	1 Fiberli Single Mode G652.D Merkezi Tüplü Çelik Zırlı PE Dış Kılıf FO Kablo		1.373	\$/m
4000164	2 Fiberli Single Mode G657.A2 Optik Bağlantı Kablosu Halogen Free		1.085	\$/m
4000182	2 Fiberli Single Mode G657.A2 Dış Ortam LSZH (Askı Telli)		1.081	\$/m
4000173	3 Fiberli Single Mode G657.A2 Merkezi Tüplü FO Kablo Halogen Free		1.933	\$/m
4000165	4 Fiberli Single Mode G657.A2 Jel Dolgulu Merkezi Tüplü FO Kablo Halogen Free		2.628	\$/m
4000167	4 Fiberli Single Mode G652.D Jel Dolgulu Merkezi Tüplü PE Dış Kılıf FO Kablo		1.513	\$/m
4000170	4 Fiberli Single Mode G652.D Merkezi Tüplü Çelik Zırlı PE Dış Kılıf FO Kablo		1.721	\$/m
4000168	8 Fiberli Single Mode G652.D Merkezi Tüplü Çelik Zırlı PE Dış Kılıf FO Kablo		2.164	\$/m
4000169	12 Fiberli Single Mode G652.D Merkezi Tüplü Çelik Zırlı PE Dış Kılıf FO Kablo		2.718	\$/m
4000171	24 Fiberli Single Mode G652.D Merkezi Tüplü Çelik Zırlı PE Dış Kılıf FO Kablo		4.860	\$/m
4000179	48 Fiberli Single Mode G652.D (4x12) Çok Tüplü Çelik Zırlı PE Dış Kılıf FO Kablo		7.875	\$/m Yeni
4000204	2 Fiberli Single Mode G657.A2 Optik Bağlantı Kablosu Halogen Free	B2ca-s1a,d1,a1	1.210	\$/m Yeni
4000205	4 Fiberli Single Mode G657.A2 Jel Dolgulu Merkezi Tüplü FO Kablo Halogen Free	B2ca-s1a,d1,a1	3.042	\$/m Yeni



HİBRİT DATA/FİBER OPTİK KABLolar

Ürün Kodu	Ürün Tanımı	Birim Fiyat	
506401	HİBRİT LSZH Cat 6 U/UTP 4x2x23 + 1 Core SM Fiber Optik Kablosu	143.800	TL/m Yeni
506402	HİBRİT LSZH Cat 6 U/UTP 4x2x23 + 2 Core SM Fiber Optik Kablosu	173.300	TL/m Yeni

KNX Kabloları

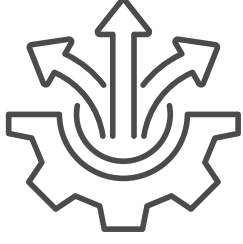

Akıllı ev ve bina sistemleri, aydınlatma kontrolü, perde/panjur otomasyonu, iklimlendirme, enerji tasarrufu uygulamaları ve güvenlik sistemlerinde kullanım imkanı



Parazit ve elektromanyetik girişimlere karşı güvenilir koruma

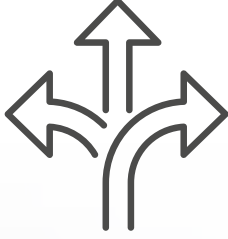

Düşük güç tüketimiyle tek hat üzerinden çoklu kontrol imkanı



Uluslararası KNX standartlarıyla uyumlu



Konfor, güvenlik ve tasarrufu tek bir kabloda sunuyoruz.

KNX - INTERCOM-DİAFON VE KORDON KABLOLARI



KNX KABLOLARI

Ürün Kodu	Ürün Tanımı	Birim Fiyat
501003	EIB BUS LSZH 1x2x0,80mm+0,40mm	66.300 TL/m
501004	EIB BUS LSZH 2x2x0,80mm+0,40mm	114.500 TL/m



INTERCOM-DİAFON KABLOLARI

Ürün Kodu	Ürün Tanımı	CPR Euro-Class	Birim Fiyat
901057	DT 4 Diafon Kablo		33.100 TL/m
901058	DT 8 Diafon Kablo		58.100 TL/m
901059	DT 8 8x0,22mm² Diafon Kablo		76.700 TL/m
901120	DT 8 HF 8x0,22mm² Diafon Kablo		88.500 TL/m
901121	DT 8 PE 8x0,22mm² Diafon Kablo		82.700 TL/m
901060	DT 9 Diafon Kablo		64.200 TL/m
901061	DT 12 Diafon Kablo		83.400 TL/m
901093	DT 13 13x0,22mm² Diafon Kablo		144.600 TL/m
201186	Audio 4x0,50mm² PVC Otomasyon Kablosu		96.200 TL/m
306161	CCTV 1+8 RG 59 Mini 8x0,22mm²	Eca	120.700 TL/m
306055	CCTV 1+12 RG 59 Mini 12x0,22mm²	Eca	162.500 TL/m



KORDON KABLOLARI

Ürün Kodu	Ürün Tanımı	Birim Fiyat
901067	2x0,75mm² Yassı Kordon Kablo Beyaz-Kodlu	57.000 TL/m
901068	2x0,75mm² Yassı Kordon Kablo Siyah-Kodlu	57.000 TL/m
901069	2x0,75mm² Yassı Kordon Kablo Şeffaf	61.400 TL/m
901073	2x1mm² Yassı Kordon Kablo Şeffaf	79.600 TL/m
901077	2x1,5mm² Yassı Kordon Kablo Şeffaf	112.800 TL/m
901078	2x2,5mm² Yassı Kordon Kablo Şeffaf	183.700 TL/m

Analog Audio Multicore Kablo

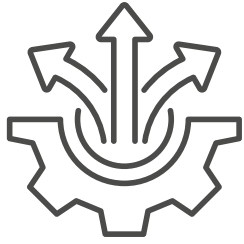

Profesyonel ses sistemleri, müzik stüdyoları, sahne, konser ve canlı performans sistemleri, radyo ve TV yayıncılığı, mikser-amfi-ses kaynakları arası analog ses iletiminde kullanım imkanı

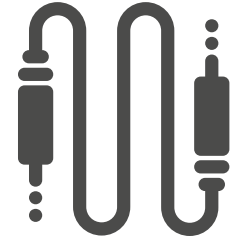

Farklı sistem gereksinimlerine yönelik 4 kanal - 8 kanal ve 16 kanal seçenekleriyle



Dayanıklı dış kılıf, parazit ve elektromanyetik girişimlere karşı yüksek korumalı ekran

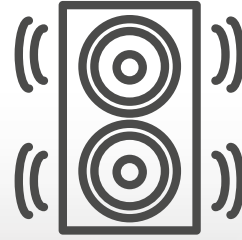

Profosyonel ses sistemleri için düşük sinyal kaybıyla maksimum netlikte ses iletimi

Çok Kanal, Tek Çözüm:
Profosyonel ses sistemleri için tasarlıyoruz.

PRO SESLENDİRME KABLOLARI



PRO SESLENDİRME KABLOLARI

Ürün Kodu	Ürün Tanımı	Birim Fiyat
901114	BMX 2x0,22mm2 MC24 Stereo Mikrofon Kablosu	86.800 TL/m
901190	DMX 22 AWG24/7 Siyah	121.500 TL/m
901150	SC 2x1,5mm2 Twinaxial Speaker Cable (Hoparlör Kablosu)	181.300 TL/m
901151	SC 2x2,5mm2 Twinaxial Speaker Cable (Hoparlör Kablosu)	286.400 TL/m
901155	SC 4x2,5mm2 Twinaxial Speaker Cable (Hoparlör Kablosu)	513.000 TL/m Yeni
901186	4 KANAL 4x2xAWG26 Analog Audio Multicore Cable	163.300 TL/m Yeni
901184	8 KANAL 8x2xAWG26 Analog Audio Multicore Cable	315.700 TL/m Yeni
901185	16 KANAL 16x2xAWG26 Analog Audio Multicore Cable	629.200 TL/m Yeni



Data Kabloları

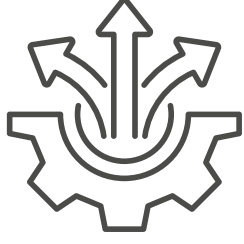

Ethernet ve ađ altyapıları, endüstriyel otomasyon, PLC – sensör – saha cihazları arası veri iletimi, bina otomasyonu ve zayıf akım sistemlerinde kullanım imkanı

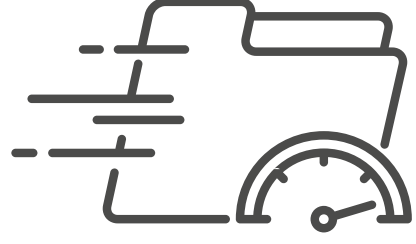

Yüksek hızda güvenilir ve stabil veri iletimi imkanı



İç ve dış mekân uygulamalarında, yüksek güvenlik gereksinimlerini karşılayan yangına dayanıklı seçenekler



Parazit ve elektromanyetik girişimlere karşı gelişmiş koruma

Geleceğin teknolojisiyle
bugünün bağlantılarını
kuruyoruz.

DATA KABLORARI



CATEGORY 5 DATA KABLORARI

Ürün Kodu	Ürün Tanımı	CPR Euro-Class	Birim Fiyat
505001	SL200 U24 Category 5e U/UTP 4x2x24AWG	Eca	68.600 TL/m
505002	SL200 F/U24 Category 5e F/UTP 4x2x24AWG	Eca	91.800 TL/m
505004	SL200 U24 LSZH Category 5e U/UTP 4x2x24AWG	Eca	73.400 TL/m
505005	SL200 F/U24 LSZH Category 5e F/UTP 4x2x24AWG	Dca-s2,d2,a1	97.400 TL/m
505007	SL200 U24 PE Category 5e U/UTP 4x2x24AWG		73.300 TL/m



CATEGORY 6 DATA KABLORARI

Ürün Kodu	Ürün Tanımı	CPR Euro-Class	Birim Fiyat	
506019	SL400 U23 Category 6 U/UTP 4x2x23AWG	Eca	79.400 TL/m	
506020	SL400 Smart F/U23 Category 6 F/UTP 4x2x23AWG	Eca	97.100 TL/m	
506021	SL400 SF/U23 Category 6 SF/UTP 4x2x23AWG	Eca	149.300 TL/m	
506022	SL400 U23 LSZH Category 6 U/UTP 4x2x23AWG Sarı	Dca-s2,d2,a1	83.300 TL/m	●
506075	SL400 U23 LSZH Category 6 U/UTP 4x2x23AWG Gri	Dca-s2,d2,a1	83.300 TL/m	●
506076	SL400 U23 LSZH Category 6 U/UTP 4x2x23AWG Turuncu	Dca-s2,d2,a1	83.300 TL/m	●
506077	SL400 U23 LSZH Category 6 U/UTP 4x2x23AWG Mavi	Dca-s2,d2,a1	83.300 TL/m	●
506023	SL400 Smart F/U23 LSZH Category 6 F/UTP 4x2x23AWG	Dca-s2,d2,a1	102.600 TL/m	
506024	SL400 SF/U23 LSZH Category 6 SF/UTP 4x2x23AWG		146.300 TL/m	
506025	SL400 U23 PE Category 6 U/UTP 4x2x23AWG		83.400 TL/m	
506026	SL400 Smart F/U23 PE Category 6 F/UTP 4x2x23AWG		98.700 TL/m	
506027	SL400 SF/U23 PE Category 6 SF/UTP 4x2x23AWG		149.100 TL/m	
506186	SL400 U23 PUR Category 6 U/UTP 4x2x23AWG		108.400 TL/m	Yeni
506028	SL400 U/F23 LSZH Category 6 U/FTP 4x2x23AWG Data Kablo		123.800 TL/m	Yeni
506029	SL400 F/F23 LSZH Category 6 F/FTP 4x2x23AWG Data Kablo		127.000 TL/m	Yeni
506030	SL400 S/F23 LSZH Category 6 S/FTP 4x2x23AWG Data Kablo		133.600 TL/m	Yeni

DATA KABLolari



CATEGORY 6A DATA KABLolari

Ürün Kodu	Ürün Tanımı	CPR Euro-Class	Birim Fiyat	
506043	SL500 U23 LSZH Category 6A U/UTP 4x2x23AWG		119.800 TL/m	
506046	SL500 U/F23 LSZH Category 6A U/FTP 4x2x23AWG	Dca-s2,d2,a1	126.900 TL/m	
506047	SL500 F/F23 LSZH Category 6A F/FTP 4x2x23AWG	Dca-s2,d2,a1	130.200 TL/m	
506042	SL500 S/F23 LSZH Category 6A S/FTP 4x2x23AWG	Dca-s2,d2,a1	157.200 TL/m	
506424	SL500 U23 PE Category 6A U/UTP 4x2x23AWG		111.000 TL/m	Dış Ortam
506052	SL500 U/F23 PE Category 6A U/FTP 4x2x23AWG		122.700 TL/m	Dış Ortam
506053	SL500 F/F23 PE Category 6A F/FTP 4x2x23AWG		125.800 TL/m	Dış Ortam
506054	SL500 S/F23 PE Category 6A S/FTP 4x2x23AWG		152.700 TL/m	Dış Ortam



CATEGORY 7 DATA KABLolari

Ürün Kodu	Ürün Tanımı	CPR Euro-Class	Birim Fiyat	
507001	SL900 S/F23 LSZH Category 7 S/FTP 4x2x23AWG	Dca-s1a,d2,a1	162.000 TL/m	
507007	SL1200 S/F23 LSZH Category 7A S/FTP 4x2x23AWG	Dca-s1a,d2,a1	166.000 TL/m	
507013	SL1500 S/F22 LSZH Category 7A+ S/FTP 4x2x22AWG	Dca-s1a,d2,a1	183.600 TL/m	
507003	SL900 S/F23 PE Category 7 S/FTP 4x2x23AWG		155.700 TL/m	Dış Ortam
507015	SL1500 S/F22 PE Category 7A+ S/FTP 4x2x22AWG		179.400 TL/m	Dış Ortam
507110	SL900 S/F23 LSZH PHI20 Category 7 S/FTP 4x2x23AWG Yangına Dayanıklı Data Kablosu		358.900 TL/m	Yeni



CATEGORY 8 DATA KABLOSU

Ürün Kodu	Ürün Tanımı	CPR Euro-Class	Birim Fiyat	
508206	SL2000 S/F22 LSZH Category 8.2 S/FTP 4x2x22AWG	Dca-s1a,d2,a1	201.500 TL/m	

DATA KABLARI



STRANDED DATA KABLARI (ÇOK TELLİ-BÜKÜLGEN)

Ürün Kodu	Ürün Tanımı	Birim Fiyat
506167	SL400 U24/7 Stranded LSZH Category 6 U/UTP 4PR AWG24/7	101.700 TL/m
506177	SL500 U/F26 Stranded LSZH Category 6A U/FTP 4PR AWG26/7	109.900 TL/m
507088	SL600 S/F26 Stranded PURflex Category 7 S/FTP 4PR AWG26/7	156.100 TL/m



ÇELİK ZIRHLI DATA KABLARI

Ürün Kodu	Ürün Tanımı	Birim Fiyat
506245	SL400 U22 SWB LSZH+PE Category 6 U/UTP 4x2x22AWG ÇELİK ZIRHLI Data Kablo RAL 9005 Siyah	177.900 TL/m
506284	SL500 U/F22 SWB Category 6A U/FTP LSZH+PE 4x2x22AWG ÇELİK ZIRHLI Data Kablo RAL 9005 Siyah	207.500 TL/m <i>Yeni</i>
506285	SL500 U/F22 SWB Category 6A U/FTP LSZH+LSZH 4x2x22AWG ÇELİK ZIRHLI Data Kablo RAL 9005 Siyah	233.000 TL/m <i>Yeni</i>



WATERPROOF DATA KABLOSU

Ürün Kodu	Ürün Tanımı	Birim Fiyat
506250	SL400 U23 PE Jel Dolgulu Waterproof Category 6 U/UTP 4x2x23AWG	109.800 TL/m <i>Yeni</i>

Otomasyon ve Veri İletişim Kabloları

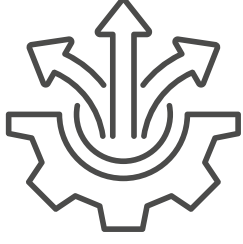

Endüstriyel otomasyon, PLC ve kontrol panel bağlantıları, üretim hatları ve makine içi uygulamalarında kullanım imkanı



Uzun mesafelerde dahi yüksek hızda kesintisiz ve stabil veri iletimi



Kolay kurulum, düşük maliyet ve uzun ömürlü kullanım imkanı



Parazit ve elektromanyetik girişimlere karşı gelişmiş koruma

Üretimin kalbinde **güçlü ve kesintisiz iletişim çözümleri** geliştiriyoruz.

OTOMASYON VE VERİ İLETİŞİM KABLolarI

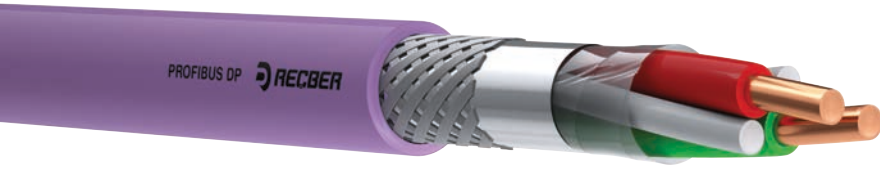

OTOMASYON KABLolarI

Ürün Kodu	Ürün Tanımı	Birim Fiyat
501005	PROFIBUS DP 1x2x0,64mm	147.900 TL/m
501017	PROFINET TYPE A 2x2xAWG22 PVC	206.900 TL/m
501013	RS485 HF LI2Y(St)CH Tp 1x2x0,22mm2	103.100 TL/m
501014	RS485 HF LI2Y(St)CH Tp 2x2x0,22mm2	173.700 TL/m

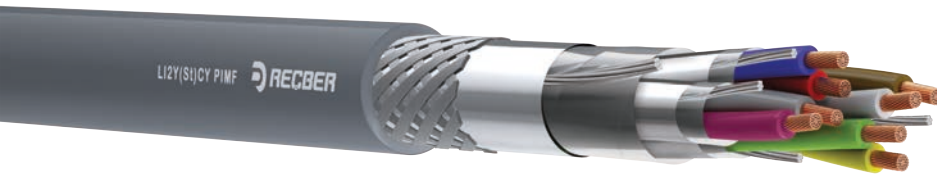

VERİ İLETİŞİM KABLolarI

Ürün Kodu	Ürün Tanımı	Birim Fiyat
501100	LI2Y(St)CY PIMF 1x2x0,22mm2	51.900 TL/m
501101	LI2Y(St)CY PIMF 2x2x0,22mm2	127.000 TL/m
501110	LI2Y(St)CY PIMF 1x2x0,50mm2	79.100 TL/m
501111	LI2Y(St)CY PIMF 2x2x0,50mm2	182.300 TL/m
501120	LI2Y(St)CY PIMF 1x2x0,75mm2	103.400 TL/m
501121	LI2Y(St)CY PIMF 2x2x0,75mm2	228.400 TL/m
501130	LI2Y(St)CY PIMF 1x2x1mm2	129.400 TL/m
501131	LI2Y(St)CY PIMF 2x2x1mm2	280.400 TL/m
501140	LI2Y(St)CY PIMF 1x2x1,5mm2	176.800 TL/m
501141	LI2Y(St)CY PIMF 2x2x1,5mm2	373.900 TL/m

CCTV KAMERA KABLOLARI

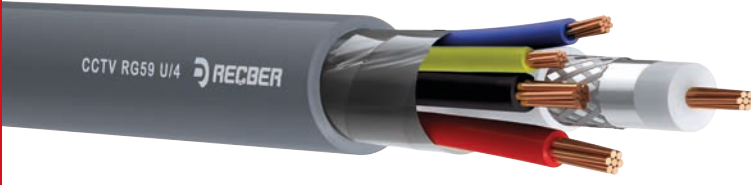

CCTV PVC KILIFLI KAMERA KABLOLARI

Ürün Kodu	Ürün Tanımı	CPR Euro-Class	Birim Fiyat
306051	CCTV 1+2 RG 59 Mini 2x0,22mm ²	Eca	51.600 TL/m
306052	CCTV 1+2 RG 59 Mini 2x0,50mm ²	Eca	78.300 TL/m
306053	CCTV 1+4 RG 59 Mini 4x0,22mm ²	Eca	73.900 TL/m
306054	CCTV 1+4 RG 59 Mini 2x0,50mm ² +2x0,22mm ²	Eca	100.700 TL/m

CCTV HF KILIFLI KAMERA KABLOLARI

Ürün Kodu	Ürün Tanımı	CPR Euro-Class	Birim Fiyat
306080	CCTV 1+2 HF RG 59 Mini 2x0,50mm ²	Eca	92.000 TL/m
306081	CCTV 1+4 HF RG 59 Mini 2x0,50mm ² +2x0,22mm ²	Eca	117.200 TL/m



CCTV PE KILIFLI (DIŞ ORTAM) KAMERA KABLOLARI

Ürün Kodu	Ürün Tanımı	Birim Fiyat
306071	CCTV 1+2 PE RG 59 Mini 2x0,50mm ²	81.000 TL/m <small>Dış Ortam</small>
306072	CCTV 1+4 PE RG 59 Mini 2x0,50mm ² +2x0,22mm ²	103.200 TL/m <small>Dış Ortam</small>

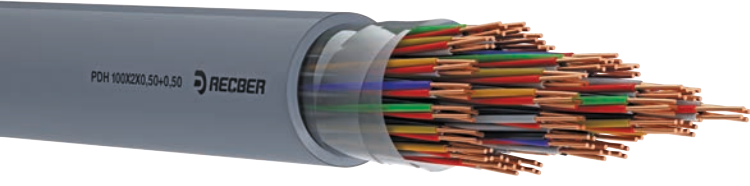

PVC KILIFLI TELEFON KABLOLARI

Ürün Kodu	Ürün Tanımı	Birim Fiyat
401018	PDV 1x2x0,50mm+0,50mm	30.100 TL/m
401019	PDV 2x2x0,50mm+0,50mm	45.300 TL/m

HF KILIFLI TELEFON KABLOLARI

Ürün Kodu	Ürün Tanımı	Birim Fiyat
402018	PDH 1x2x0,50mm+0,50mm	32.800 TL/m
402019	PDH 2x2x0,50mm+0,50mm	48.900 TL/m
402025	PDH 10x2x0,50mm+0,50mm	189.400 TL/m
402027	PDH 20x2x0,50mm+0,50mm	368.400 TL/m
402029	PDH 30x2x0,50mm+0,50mm	541.200 TL/m
402031	PDH 50x2x0,50mm+0,50mm	890.600 TL/m
402032	PDH 100x2x0,50mm+0,50mm	1782.000 TL/m

Güçlü bağlantılarla
kesintisiz iletişimin temelini
inşa ediyoruz.

Yangın Alarm Kabloları

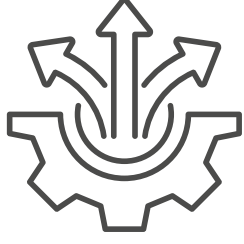

İhbar ve alarm sistemlerinin kullanıldığı tüm alanlarda kontrol paneli ile detektörlerde, butonlar ve saha kontrol modülleri arasında kullanım imkanı



Halogen Free
(yanma sonrası zehirli gaz çıkarmayan ve siyah duman oluşturmayan)

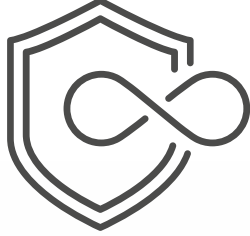

Dayanıklı kablo yapısıyla uzun ömürlü kullanım imkanı



Ortamdan gelecek elektromanyetik girişimlere karşı gelişmiş koruma

Risk anında güvenliği
doğru kablo çözümleriyle
destekliyoruz.

YANGIN ALARM KABLolari



PVC KILIFLI YANGIN ALARM KABLolari

Ürün Kodu	Ürün Tanımı	Birim Fiyat
109069	J-Y(St)Y...Lg 1x2x0,80mm+0,40mm	59.100 TL/m
109070	J-Y(St)Y...Lg 2x2x0,80mm+0,40mm	95.200 TL/m
109097	J-Y(St)Y...Lg 1x2x0,80mm+0,80mm	67.400 TL/m
109098	J-Y(St)Y...Lg 2x2x0,80mm+0,80mm	105.500 TL/m

HF KILIFLI YANGIN ALARM KABLolari

Ürün Kodu	Ürün Tanımı	CPR Euro-Class	Birim Fiyat
121097	JE-H(St)H...Bd 1x2x0,80mm+0,8	Cca-s1a,d2,a1	72.000 TL/m
121098	JE-H(St)H...Bd 2x2x0,80mm+0,8	Cca-s1a,d2,a1	113.300 TL/m
121100	JE-H(St)H...Bd 4x2x0,80mm+0,8	Cca-s1a,d2,a1	210.800 TL/m
121135	JE-H(St)H...Bd 1x2x1,0mm+0,8	Cca-s1a,d2,a1	98.800 TL/m
121136	JE-H(St)H...Bd 2x2x1,0mm+0,8	Cca-s1a,d2,a1	161.200 TL/m
121211	JE-H(St)H...Bd 1x2x1,5mm2+0,8		158.300 TL/m
121212	JE-H(St)H...Bd 2x2x1,5mm2+0,8		269.200 TL/m

FE 180 PH 120

Yangına Dayanıklı Kablolar

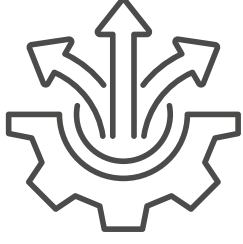

Yüksek yangın güvenliği gereksinimli yapılar, yangın alarm ve ihbar sistemleri, güvenlik ve izleme sistemleri, acil aydınlatma devrelerinde kullanım imkanı

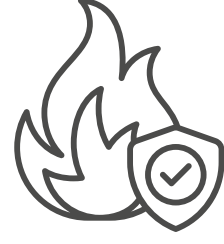

Yangın anında minimum 180 dakika veri iletme kapasitesi, duman ve alev etkisi altında 120 dakika mekanik dayanıklılık



Yangın koşullarında ve elektromanyetik girişimlerde dahi stabil ve yüksek performanslı sinyal iletimi



VDE onaylı

Yangın koşullarında dahi **maksimum performans için** üretiyoruz.

YANGINA DAYANIKLI KABLolar



YANGINA DAYANIKLI YANGIN ALARM KABLolarI

Ürün Kodu	Ürün Tanımı	Birim Fiyat
112050	JE-H(St)H...Bd FE180 PH120 1x2x0,80mm+0,80mm	78.800 TL/m
112051	JE-H(St)H...Bd FE180 PH120 2x2x0,80mm+0,80mm	118.500 TL/m
112057	JE-H(St)H...Bd FE180 PH120 1x2x1mm+0,80mm	101.900 TL/m
112058	JE-H(St)H...Bd FE180 PH120 2x2x1mm+0,80mm	165.600 TL/m
112071	JE-H(St)H...Bd FE180 PH120 1x2x1,5mm2+0,80mm	159.400 TL/m
112072	JE-H(St)H...Bd FE180 PH120 2x2x1,5mm2+0,80mm	272.200 TL/m
112085	JE-H(St)H...Bd FE180 PH120 1x2x1,5mm2+1,5mm2	197.300 TL/m
112086	JE-H(St)H...Bd FE180 PH120 2x2x1,5mm2+1,5mm2	300.800 TL/m

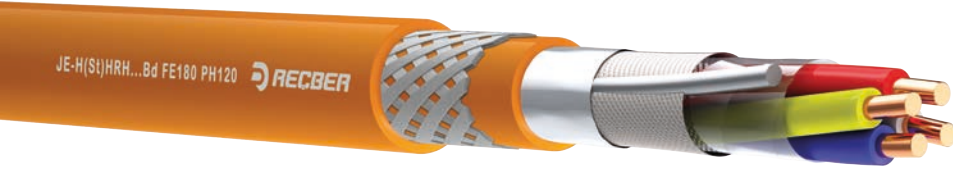

ÇELİK ZIRHLI YANGINA DAYANIKLI YANGIN ALARM KABLO

Ürün Kodu	Ürün Tanımı	Birim Fiyat
112093	JE-H(St)HRH...Bd FE180 PH120 2x2x0,80mm+0,80mm ÇELİK ZIRHLI Yangına Dayanıklı Yangın Alarm Kablosu	210.800 TL/m



YANGINA DAYANIKLI DATA KABLOSU

Ürün Kodu	Ürün Tanımı	Birim Fiyat
507110	SL900 S/F23 LSZH PH120 Category 7 S/FTP 4x2x23AWG Yangına Dayanıklı Data Kablosu	358.900 TL/m Yeni

YANGINA DAYANIKLI KABLolar



YANGINA DAYANIKLI SİNYAL KABLolarI

Ürün Kodu	Ürün Tanımı	Birim Fiyat	Ürün Kodu	Ürün Tanımı	Birim Fiyat
101104	LIHH FE180 2x0,75mm ²	73.000 TL/m	101122	LIHH FE180 2x1mm ²	93.100 TL/m
101105	LIHH FE180 3x0,75mm ²	104.400 TL/m	101123	LIHH FE180 3x1mm ²	133.000 TL/m
101106	LIHH FE180 4x0,75mm ²	134.200 TL/m	101124	LIHH FE180 4x1mm ²	175.300 TL/m
101107	LIHH FE180 5x0,75mm ²	164.600 TL/m	101125	LIHH FE180 5x1mm ²	212.100 TL/m
101108	LIHH FE180 6x0,75mm ²	195.200 TL/m	101126	LIHH FE180 6x1mm ²	251.900 TL/m
101109	LIHH FE180 7x0,75mm ²	220.800 TL/m	101127	LIHH FE180 7x1mm ²	286.000 TL/m
101110	LIHH FE180 8x0,75mm ²	251.100 TL/m	101128	LIHH FE180 8x1mm ²	325.500 TL/m
101112	LIHH FE180 10x0,75mm ²	318.500 TL/m	101130	LIHH FE180 10x1mm ²	409.400 TL/m
101114	LIHH FE180 12x0,75mm ²	374.700 TL/m	101132	LIHH FE180 12x1mm ²	482.500 TL/m
101140	LIHH FE180 2x1,5mm ²	131.500 TL/m	101158	LIHH FE180 2x2,5mm ²	205.900 TL/m
101141	LIHH FE180 3x1,5mm ²	192.300 TL/m	101159	LIHH FE180 3x2,5mm ²	299.200 TL/m
101142	LIHH FE180 4x1,5mm ²	248.800 TL/m	101160	LIHH FE180 4x2,5mm ²	391.500 TL/m
101143	LIHH FE180 5x1,5mm ²	300.300 TL/m	101161	LIHH FE180 5x2,5mm ²	483.300 TL/m
101144	LIHH FE180 6x1,5mm ²	364.900 TL/m	101162	LIHH FE180 6x2,5mm ²	577.700 TL/m
101145	LIHH FE180 7x1,5mm ²	414.600 TL/m	101163	LIHH FE180 7x2,5mm ²	658.200 TL/m
101146	LIHH FE180 8x1,5mm ²	471.700 TL/m	101164	LIHH FE180 8x2,5mm ²	750.900 TL/m
101148	LIHH FE180 10x1,5mm ²	588.100 TL/m	101166	LIHH FE180 10x2,5mm ²	947.200 TL/m
101150	LIHH FE180 12x1,5mm ²	698.900 TL/m	101168	LIHH FE180 12x2,5mm ²	1124.500 TL/m

Güvenli tahliyeye
güvenilir kablolar ile
yön veriyoruz.

YANGINA DAYANIKLI KABLolar



YANGINA DAYANIKLI SİNYAL KABLolarI

Ürün Kodu	Ürün Tanımı	Birim Fiyat	Ürün Kodu	Ürün Tanımı	Birim Fiyat
103104	LIH(St)H FE180 2x0,75mm ²	95.600 TL/m	103122	LIH(St)H FE180 2x1mm ²	115.200 TL/m
103105	LIH(St)H FE180 3x0,75mm ²	126.400 TL/m	103123	LIH(St)H FE180 3x1mm ²	155.500 TL/m
103106	LIH(St)H FE180 4x0,75mm ²	156.600 TL/m	103124	LIH(St)H FE180 4x1mm ²	198.600 TL/m
103107	LIH(St)H FE180 5x0,75mm ²	185.600 TL/m	103125	LIH(St)H FE180 5x1mm ²	239.200 TL/m
103108	LIH(St)H FE180 6x0,75mm ²	217.500 TL/m	103126	LIH(St)H FE180 6x1mm ²	272.000 TL/m
103109	LIH(St)H FE180 7x0,75mm ²	242.800 TL/m	103127	LIH(St)H FE180 7x1mm ²	306.300 TL/m
103110	LIH(St)H FE180 8x0,75mm ²	272.900 TL/m	103128	LIH(St)H FE180 8x1mm ²	347.400 TL/m
103112	LIH(St)H FE180 10x0,75mm ²	341.800 TL/m	103130	LIH(St)H FE180 10x1mm ²	431.100 TL/m
103114	LIH(St)H FE180 12x0,75mm ²	397.900 TL/m	103132	LIH(St)H FE180 12x1mm ²	504.300 TL/m
103140	LIH(St)H FE180 2x1,5mm ²	155.200 TL/m	103158	LIH(St)H FE180 2x2,5mm ²	227.900 TL/m
103141	LIH(St)H FE180 3x1,5mm ²	213.000 TL/m	103159	LIH(St)H FE180 3x2,5mm ²	320.000 TL/m
103142	LIH(St)H FE180 4x1,5mm ²	269.500 TL/m	103160	LIH(St)H FE180 4x2,5mm ²	414.300 TL/m
103143	LIH(St)H FE180 5x1,5mm ²	320.500 TL/m	103161	LIH(St)H FE180 5x2,5mm ²	503.800 TL/m
103144	LIH(St)H FE180 6x1,5mm ²	386.200 TL/m	103162	LIH(St)H FE180 6x2,5mm ²	595.900 TL/m
103145	LIH(St)H FE180 7x1,5mm ²	435.900 TL/m	103163	LIH(St)H FE180 7x2,5mm ²	676.900 TL/m
103146	LIH(St)H FE180 8x1,5mm ²	490.900 TL/m	103164	LIH(St)H FE180 8x2,5mm ²	772.400 TL/m
103148	LIH(St)H FE180 10x1,5mm ²	610.700 TL/m	103166	LIH(St)H FE180 10x2,5mm ²	968.400 TL/m
103150	LIH(St)H FE180 12x1,5mm ²	725.600 TL/m	103168	LIH(St)H FE180 12x2,5mm ²	1144.400 TL/m



YANGINA DAYANIKLI TP SİNYAL KABLolarI

Ürün Kodu	Ürün Tanımı	Birim Fiyat
107104	LIH(St)H Tp FE180 PH120 2x2x0,75mm ²	168.700 TL/m
107140	LIH(St)H Tp FE180 PH120 2x2x1,5mm ²	291.300 TL/m

YANGINA DAYANIKLI KABLolar



YANGINA DAYANIKLI SİNYAL KABLolarI

Ürün Kodu	Ürün Tanımı	Birim Fiyat	Ürün Kodu	Ürün Tanımı	Birim Fiyat
102104	LIHCH FE180 2x0,75mm ²	101.900 TL/m	102122	LIHCH FE180 2x1mm ²	122.700 TL/m
102105	LIHCH FE180 3x0,75mm ²	133.100 TL/m	102123	LIHCH FE180 3x1mm ²	166.300 TL/m
102106	LIHCH FE180 4x0,75mm ²	171.900 TL/m	102124	LIHCH FE180 4x1mm ²	209.900 TL/m
102107	LIHCH FE180 5x0,75mm ²	198.200 TL/m	102125	LIHCH FE180 5x1mm ²	248.100 TL/m
102108	LIHCH FE180 6x0,75mm ²	234.400 TL/m	102126	LIHCH FE180 6x1mm ²	291.700 TL/m
102109	LIHCH FE180 7x0,75mm ²	260.400 TL/m	102127	LIHCH FE180 7x1mm ²	325.600 TL/m
102110	LIHCH FE180 8x0,75mm ²	291.100 TL/m	102128	LIHCH FE180 8x1mm ²	376.300 TL/m
102112	LIHCH FE180 10x0,75mm ²	368.300 TL/m	102130	LIHCH FE180 10x1mm ²	464.200 TL/m
102114	LIHCH FE180 12x0,75mm ²	427.100 TL/m	102132	LIHCH FE180 12x1mm ²	538.900 TL/m
102140	LIHCH FE180 2x1,5mm ²	168.200 TL/m	102158	LIHCH FE180 2x2,5mm ²	246.400 TL/m
102141	LIHCH FE180 3x1,5mm ²	228.000 TL/m	102159	LIHCH FE180 3x2,5mm ²	342.100 TL/m
102142	LIHCH FE180 4x1,5mm ²	289.000 TL/m	102160	LIHCH FE180 4x2,5mm ²	447.300 TL/m
102143	LIHCH FE180 5x1,5mm ²	351.700 TL/m	102161	LIHCH FE180 5x2,5mm ²	533.100 TL/m
102144	LIHCH FE180 6x1,5mm ²	415.100 TL/m	102162	LIHCH FE180 6x2,5mm ²	635.100 TL/m
102145	LIHCH FE180 7x1,5mm ²	464.600 TL/m	102163	LIHCH FE180 7x2,5mm ²	715.700 TL/m
102146	LIHCH FE180 8x1,5mm ²	525.000 TL/m	102164	LIHCH FE180 8x2,5mm ²	817.900 TL/m
102148	LIHCH FE180 10x1,5mm ²	656.400 TL/m	102166	LIHCH FE180 10x2,5mm ²	1022.200 TL/m
102150	LIHCH FE180 12x1,5mm ²	768.700 TL/m	102168	LIHCH FE180 12x2,5mm ²	1200.400 TL/m



YANGINA DAYANIKLI TP SİNYAL KABLolarI

Ürün Kodu	Ürün Tanımı	Birim Fiyat
106104	LIHCH Tp FE180 PH120 2x2x0,75mm ²	186.500 TL/m
106140	LIHCH Tp FE180 PH120 2x2x1,5mm ²	319.700 TL/m

YANGINA DAYANIKLI KABLolar

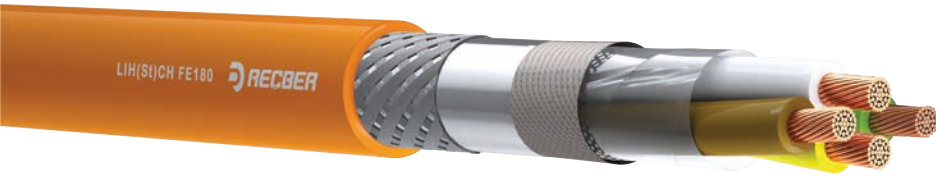

YANGINA DAYANIKLI SİNYAL KABLolarI

Ürün Kodu	Ürün Tanımı	Birim Fiyat	Ürün Kodu	Ürün Tanımı	Birim Fiyat
104104	LIH(St)CH FE180 2x0,75mm ²	103.200 TL/m	104122	LIH(St)CH FE180 2x1mm ²	124.200 TL/m
104105	LIH(St)CH FE180 3x0,75mm ²	135.700 TL/m	104123	LIH(St)CH FE180 3x1mm ²	168.300 TL/m
104106	LIH(St)CH FE180 4x0,75mm ²	173.700 TL/m	104124	LIH(St)CH FE180 4x1mm ²	212.700 TL/m
104107	LIH(St)CH FE180 5x0,75mm ²	201.500 TL/m	104125	LIH(St)CH FE180 5x1mm ²	252.100 TL/m
104108	LIH(St)CH FE180 6x0,75mm ²	237.000 TL/m	104126	LIH(St)CH FE180 6x1mm ²	295.400 TL/m
104109	LIH(St)CH FE180 7x0,75mm ²	263.100 TL/m	104127	LIH(St)CH FE180 7x1mm ²	330.100 TL/m
104110	LIH(St)CH FE180 8x0,75mm ²	295.300 TL/m	104128	LIH(St)CH FE180 8x1mm ²	380.800 TL/m
104112	LIH(St)CH FE180 10x0,75mm ²	372.400 TL/m	104130	LIH(St)CH FE180 10x1mm ²	468.100 TL/m
104114	LIH(St)CH FE180 12x0,75mm ²	431.200 TL/m	104132	LIH(St)CH FE180 12x1mm ²	545.800 TL/m
104140	LIH(St)CH FE180 2x1,5mm ²	170.600 TL/m	104158	LIH(St)CH FE180 2x2,5mm ²	249.500 TL/m
104141	LIH(St)CH FE180 3x1,5mm ²	231.400 TL/m	104159	LIH(St)CH FE180 3x2,5mm ²	346.200 TL/m
104142	LIH(St)CH FE180 4x1,5mm ²	293.200 TL/m	104160	LIH(St)CH FE180 4x2,5mm ²	453.000 TL/m
104143	LIH(St)CH FE180 5x1,5mm ²	356.000 TL/m	104161	LIH(St)CH FE180 5x2,5mm ²	540.300 TL/m
104144	LIH(St)CH FE180 6x1,5mm ²	418.600 TL/m	104162	LIH(St)CH FE180 6x2,5mm ²	636.500 TL/m
104145	LIH(St)CH FE180 7x1,5mm ²	468.700 TL/m	104163	LIH(St)CH FE180 7x2,5mm ²	721.700 TL/m
104146	LIH(St)CH FE180 8x1,5mm ²	531.400 TL/m	104164	LIH(St)CH FE180 8x2,5mm ²	826.700 TL/m
104148	LIH(St)CH FE180 10x1,5mm ²	662.100 TL/m	104166	LIH(St)CH FE180 10x2,5mm ²	1030.800 TL/m
104150	LIH(St)CH FE180 12x1,5mm ²	775.400 TL/m	104168	LIH(St)CH FE180 12x2,5mm ²	1213.000 TL/m



Acil durumlarda
bağlantınızı **kesintisiz**
kılıyoruz.

Silikon Kablolar

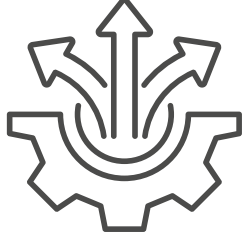

Sanayi fırınları, ısıtma sistemleri, havacılık sanayi, gemi inşa sanayi, cam ve seramik üretim makineleri, demir-çelik tesisleri ve motor bağlantıları yüksek sıcaklık bulunan makine içlerinde kullanım imkanı



Halogen Free
(yanma sonrası zehirli gaz çıkarmayan ve siyah duman oluşturmayan)



Yüksek sıcaklığa ve neme karşı maksimum dayanım

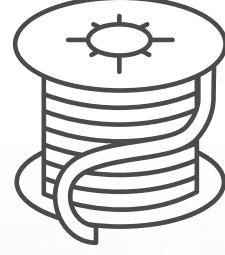

Bükülgen kablo yapısıyla kolay montaj imkanı

Yüksek ısının karşısında
yüksek performans ile
duruyoruz.

SİLİKON KABLOLAR



SİLİKON KABLOLAR

Ürün Kodu	Ürün Tanımı	Birim Fiyat
113104	SIMH 2x0,75mm ²	82.000 TL/m
113105	SIMH 3x0,75mm ²	111.500 TL/m
113106	SIMH 4x0,75mm ²	146.900 TL/m
113110	SIMH 2x1mm ²	101.400 TL/m
113111	SIMH 3x1mm ²	141.600 TL/m
113112	SIMH 4x1mm ²	184.500 TL/m
113116	SIMH 2x1,5mm ²	141.600 TL/m
113117	SIMH 3x1,5mm ²	198.300 TL/m
113118	SIMH 4x1,5mm ²	255.900 TL/m
113122	SIMH 2x2,5mm ²	222.400 TL/m
113123	SIMH 3x2,5mm ²	318.700 TL/m
113124	SIMH 4x2,5mm ²	417.100 TL/m
113144	SIMH 4x4mm ²	726.800 TL/m
113164	SIMH 4x6mm ²	1028.200 TL/m



NYAF KABLolar



NYAF KABLolar

Ürün Kodu	Ürün Tanımı	Birim Fiyat
116100	H05Z1-K 0,50mm2 Sarı/Yeşil	21.800 TL/m
116101	H05Z1-K 0,50mm2 Beyaz	21.800 TL/m
116102	H05Z1-K 0,50mm2 Gri	21.800 TL/m
116103	H05Z1-K 0,50mm2 Kahve	21.800 TL/m
116104	H05Z1-K 0,50mm2 Kırmızı	21.800 TL/m
116105	H05Z1-K 0,50mm2 Mavi	21.800 TL/m
116106	H05Z1-K 0,50mm2 Siyah	21.800 TL/m
116107	H05Z1-K 0,50mm2 Sarı	21.800 TL/m
116108	H05Z1-K 0,50mm2 Yeşil	21.800 TL/m
116109	H05Z1-K 0,50mm2 Turuncu	21.800 TL/m
116200	H05Z1-K 0,50mm2 Mor	21.800 TL/m
116201	H05Z1-K 0,50mm2 Pembe	21.800 TL/m

116130	H07Z1-K 1,5mm2 Sarı/Yeşil	58.300 TL/m
116132	H07Z1-K 1,5mm2 Gri	58.300 TL/m
116133	H07Z1-K 1,5mm2 Kahve	58.300 TL/m
116134	H07Z1-K 1,5mm2 Kırmızı	58.300 TL/m
116135	H07Z1-K 1,5mm2 Mavi	58.300 TL/m
116136	H07Z1-K 1,5mm2 Siyah	58.300 TL/m
116137	H07Z1-K 1,5mm2 Sarı	58.300 TL/m

116160	H07Z1-K 6mm2 Sarı/Yeşil	224.200 TL/m
116162	H07Z1-K 6mm2 Gri	224.200 TL/m
116163	H07Z1-K 6mm2 Kahve	224.200 TL/m
116164	H07Z1-K 6mm2 Kırmızı	224.200 TL/m
116165	H07Z1-K 6mm2 Mavi	224.200 TL/m
116166	H07Z1-K 6mm2 Siyah	224.200 TL/m

Ürün Kodu	Ürün Tanımı	Birim Fiyat
116110	H05Z1-K 0,75mm2 Sarı/Yeşil	31.000 TL/m
116111	H05Z1-K 0,75mm2 Beyaz	31.000 TL/m
116112	H05Z1-K 0,75mm2 Gri	31.000 TL/m
116113	H05Z1-K 0,75mm2 Kahve	31.000 TL/m
116114	H05Z1-K 0,75mm2 Kırmızı	31.000 TL/m
116115	H05Z1-K 0,75mm2 Mavi	31.000 TL/m
116116	H05Z1-K 0,75mm2 Siyah	31.000 TL/m
116117	H05Z1-K 0,75mm2 Sarı	31.000 TL/m
116118	H05Z1-K 0,75mm2 Yeşil	31.000 TL/m
116119	H05Z1-K 0,75mm2 Turuncu	31.000 TL/m
116210	H05Z1-K 0,75mm2 Mor	31.000 TL/m
116211	H05Z1-K 0,75mm2 Pembe	31.000 TL/m

116140	H07Z1-K 2,5mm2 Sarı/Yeşil	95.000 TL/m
116142	H07Z1-K 2,5mm2 Gri	95.000 TL/m
116143	H07Z1-K 2,5mm2 Kahve	95.000 TL/m
116144	H07Z1-K 2,5mm2 Kırmızı	95.000 TL/m
116145	H07Z1-K 2,5mm2 Mavi	95.000 TL/m
116146	H07Z1-K 2,5mm2 Siyah	95.000 TL/m
116147	H07Z1-K 2,5mm2 Sarı	95.000 TL/m

116170	H07Z1-K 10mm2 Sarı/Yeşil	386.100 TL/m
116172	H07Z1-K 10mm2 Gri	386.100 TL/m
116173	H07Z1-K 10mm2 Kahve	386.100 TL/m
116174	H07Z1-K 10mm2 Kırmızı	386.100 TL/m
116175	H07Z1-K 10mm2 Mavi	386.100 TL/m
116176	H07Z1-K 10mm2 Siyah	386.100 TL/m

Ürün Kodu	Ürün Tanımı	Birim Fiyat
116120	H05Z1-K 1,0mm2 Sarı/Yeşil	40.600 TL/m
116121	H05Z1-K 1,0mm2 Beyaz	40.600 TL/m
116122	H05Z1-K 1,0mm2 Gri	40.600 TL/m
116123	H05Z1-K 1,0mm2 Kahve	40.600 TL/m
116124	H05Z1-K 1,0mm2 Kırmızı	40.600 TL/m
116125	H05Z1-K 1,0mm2 Mavi	40.600 TL/m
116126	H05Z1-K 1,0mm2 Siyah	40.600 TL/m
116127	H05Z1-K 1,0mm2 Sarı	40.600 TL/m
116128	H05Z1-K 1,0mm2 Yeşil	40.600 TL/m
116129	H05Z1-K 1,0mm2 Turuncu	40.600 TL/m
116220	H05Z1-K 1,0mm2 Mor	40.600 TL/m
116221	H05Z1-K 1,0mm2 Pembe	40.600 TL/m

116150	H07Z1-K 4mm2 Sarı/Yeşil	153.600 TL/m
116152	H07Z1-K 4mm2 Gri	153.600 TL/m
116153	H07Z1-K 4mm2 Kahve	153.600 TL/m
116154	H07Z1-K 4mm2 Kırmızı	153.600 TL/m
116155	H07Z1-K 4mm2 Mavi	153.600 TL/m
116156	H07Z1-K 4mm2 Siyah	153.600 TL/m
116157	H07Z1-K 4mm2 Sarı	153.600 TL/m

116180	H07Z1-K 16mm2 Sarı/Yeşil	598.900 TL/m
116182	H07Z1-K 16mm2 Gri	598.900 TL/m
116183	H07Z1-K 16mm2 Kahve	598.900 TL/m
116184	H07Z1-K 16mm2 Kırmızı	598.900 TL/m
116185	H07Z1-K 16mm2 Mavi	598.900 TL/m
116186	H07Z1-K 16mm2 Siyah	598.900 TL/m



SIAF KABLORLAR



SIAF KABLORLAR

Ürün Kodu	Ürün Tanımı	Birim Fiyat
116301	SIAF 0,50mm ² Beyaz	22,400 TL/m
116302	SIAF 0,50mm ² Gri	22,400 TL/m
116303	SIAF 0,50mm ² Kahve	22,400 TL/m
116304	SIAF 0,50mm ² Kırmızı	22,400 TL/m
116305	SIAF 0,50mm ² Mavi	22,400 TL/m
116306	SIAF 0,50mm ² Siyah	22,400 TL/m
116307	SIAF 0,50mm ² Sarı	22,400 TL/m
116308	SIAF 0,50mm ² Yeşil	22,400 TL/m
116309	SIAF 0,50mm ² Turuncu	22,400 TL/m
116310	SIAF 0,50mm ² Mor	22,400 TL/m
116400	SIAF 0,50mm ² Pembe	22,400 TL/m

Ürün Kodu	Ürün Tanımı	Birim Fiyat
116311	SIAF 0,75mm ² Beyaz	32,100 TL/m
116312	SIAF 0,75mm ² Gri	32,100 TL/m
116313	SIAF 0,75mm ² Kahve	32,100 TL/m
116314	SIAF 0,75mm ² Kırmızı	32,100 TL/m
116315	SIAF 0,75mm ² Mavi	32,100 TL/m
116316	SIAF 0,75mm ² Siyah	32,100 TL/m
116317	SIAF 0,75mm ² Sarı	32,100 TL/m
116318	SIAF 0,75mm ² Yeşil	32,100 TL/m
116319	SIAF 0,75mm ² Turuncu	32,100 TL/m
116320	SIAF 0,75mm ² Mor	32,100 TL/m
116410	SIAF 0,75mm ² Pembe	32,100 TL/m

Ürün Kodu	Ürün Tanımı	Birim Fiyat
116321	SIAF 1,0mm ² Beyaz	42,200 TL/m
116322	SIAF 1,0mm ² Gri	42,200 TL/m
116323	SIAF 1,0mm ² Kahve	42,200 TL/m
116324	SIAF 1,0mm ² Kırmızı	42,200 TL/m
116325	SIAF 1,0mm ² Mavi	42,200 TL/m
116326	SIAF 1,0mm ² Siyah	42,200 TL/m
116327	SIAF 1,0mm ² Sarı	42,200 TL/m
116328	SIAF 1,0mm ² Yeşil	42,200 TL/m
116329	SIAF 1,0mm ² Turuncu	42,200 TL/m
116330	SIAF 1,0mm ² Mor	42,200 TL/m
116420	SIAF 1,0mm ² Pembe	42,200 TL/m

116332	SIAF 1,5mm ² Gri	60,700 TL/m
116333	SIAF 1,5mm ² Kahve	60,700 TL/m
116334	SIAF 1,5mm ² Kırmızı	60,700 TL/m
116335	SIAF 1,5mm ² Mavi	60,700 TL/m
116336	SIAF 1,5mm ² Siyah	60,700 TL/m
116337	SIAF 1,5mm ² Sarı	60,700 TL/m

116342	SIAF 2,5mm ² Gri	99,100 TL/m
116343	SIAF 2,5mm ² Kahve	99,100 TL/m
116344	SIAF 2,5mm ² Kırmızı	99,100 TL/m
116345	SIAF 2,5mm ² Mavi	99,100 TL/m
116346	SIAF 2,5mm ² Siyah	99,100 TL/m
116347	SIAF 2,5mm ² Sarı	99,100 TL/m

116352	SIAF 4mm ² Gri	160,900 TL/m
116353	SIAF 4mm ² Kahve	160,900 TL/m
116354	SIAF 4mm ² Kırmızı	160,900 TL/m
116355	SIAF 4mm ² Mavi	160,900 TL/m
116356	SIAF 4mm ² Siyah	160,900 TL/m
116357	SIAF 4mm ² Sarı	160,900 TL/m

116362	SIAF 6mm ² Gri	235,800 TL/m
116363	SIAF 6mm ² Kahve	235,800 TL/m
116364	SIAF 6mm ² Kırmızı	235,800 TL/m
116365	SIAF 6mm ² Mavi	235,800 TL/m
116366	SIAF 6mm ² Siyah	235,800 TL/m

116372	SIAF 10mm ² Gri	406,000 TL/m
116373	SIAF 10mm ² Kahve	406,000 TL/m
116374	SIAF 10mm ² Kırmızı	406,000 TL/m
116375	SIAF 10mm ² Mavi	406,000 TL/m
116376	SIAF 10mm ² Siyah	406,000 TL/m

116382	SIAF 16mm ² Gri	631,500 TL/m
116383	SIAF 16mm ² Kahve	631,500 TL/m
116384	SIAF 16mm ² Kırmızı	631,500 TL/m
116385	SIAF 16mm ² Mavi	631,500 TL/m
116386	SIAF 16mm ² Siyah	631,500 TL/m



Sinyal ve Kontrol Kabloları

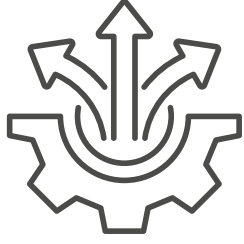

Endüstriyel ve elektronik cihazlar arasında ve haberleşme sistemlerinde kullanım imkanı



Dar alanlarda kolay montaj imkanı sunan kablo yapısı



Folyo ve örgü ekranı sayesinde çevresel elektromanyetik girişimlere karşı korumalı seçenekler



Yüksek yangına dayanımı gerektiren yapılarda tercih edilebilir CPR onaylı B2ca sınıfı seçenekler

Güvenilir ve kesintisiz sinyaller ile üretime güç katıyoruz.

SİNYAL VE KONTROL KABLOLARI



LIYY KABLORLAR

Ürün Kodu	Ürün Tanımı	Birim Fiyat	Ürün Kodu	Ürün Tanımı	Birim Fiyat
201050	LIYY 2x0,22mm ²	27.300 TL/m	201086	LIYY 2x0,50mm ²	44.700 TL/m
201051	LIYY 3x0,22mm ²	39.700 TL/m	201087	LIYY 3x0,50mm ²	64.000 TL/m
201052	LIYY 4x0,22mm ²	50.900 TL/m	201088	LIYY 4x0,50mm ²	84.100 TL/m
201053	LIYY 5x0,22mm ²	61.900 TL/m	201089	LIYY 5x0,50mm ²	99.300 TL/m
201054	LIYY 6x0,22mm ²	73.200 TL/m	201090	LIYY 6x0,50mm ²	119.400 TL/m
201055	LIYY 7x0,22mm ²	83.400 TL/m	201091	LIYY 7x0,50mm ²	136.400 TL/m
201056	LIYY 8x0,22mm ²	95.100 TL/m	201092	LIYY 8x0,50mm ²	157.300 TL/m
201058	LIYY 10x0,22mm ²	117.200 TL/m	201094	LIYY 10x0,50mm ²	194.400 TL/m
201060	LIYY 12x0,22mm ²	140.600 TL/m	201096	LIYY 12x0,50mm ²	230.500 TL/m
201104	LIYY 2x0,75mm ²	63.000 TL/m	201122	LIYY 2x1mm ²	81.400 TL/m
201105	LIYY 3x0,75mm ²	91.500 TL/m	201123	LIYY 3x1mm ²	119.100 TL/m
201106	LIYY 4x0,75mm ²	119.900 TL/m	201124	LIYY 4x1mm ²	158.700 TL/m
201107	LIYY 5x0,75mm ²	143.500 TL/m	201125	LIYY 5x1mm ²	188.800 TL/m
201108	LIYY 6x0,75mm ²	172.000 TL/m	201126	LIYY 6x1mm ²	225.900 TL/m
201109	LIYY 7x0,75mm ²	197.100 TL/m	201127	LIYY 7x1mm ²	259.400 TL/m
201110	LIYY 8x0,75mm ²	225.200 TL/m	201128	LIYY 8x1mm ²	295.600 TL/m
201112	LIYY 10x0,75mm ²	284.000 TL/m	201130	LIYY 10x1mm ²	372.400 TL/m
201114	LIYY 12x0,75mm ²	336.900 TL/m	201132	LIYY 12x1mm ²	441.900 TL/m
201140	LIYY 2x1,5mm ²	117.200 TL/m	201158	LIYY 2x2,5mm ²	180.100 TL/m
201141	LIYY 3x1,5mm ²	173.800 TL/m	201159	LIYY 3x2,5mm ²	266.200 TL/m
201142	LIYY 4x1,5mm ²	228.100 TL/m	201160	LIYY 4x2,5mm ²	350.900 TL/m
201143	LIYY 5x1,5mm ²	270.700 TL/m	201161	LIYY 5x2,5mm ²	442.600 TL/m
201144	LIYY 6x1,5mm ²	328.200 TL/m	201162	LIYY 6x2,5mm ²	531.500 TL/m
201145	LIYY 7x1,5mm ²	377.000 TL/m	201163	LIYY 7x2,5mm ²	610.700 TL/m
201146	LIYY 8x1,5mm ²	430.200 TL/m	201164	LIYY 8x2,5mm ²	699.300 TL/m
201148	LIYY 10x1,5mm ²	537.800 TL/m	201166	LIYY 10x2,5mm ²	877.900 TL/m
201150	LIYY 12x1,5mm ²	642.100 TL/m	201168	LIYY 12x2,5mm ²	1051.400 TL/m

SİNYAL VE KONTROL KABLoları



LIHH KABLolar

Ürün Kodu	Ürün Tanımı	CPR Euro-Class	Birim Fiyat	Ürün Kodu	Ürün Tanımı	CPR Euro-Class	Birim Fiyat
202050	LIHH 2x0,22mm ²		31.800 TL/m	202086	LIHH 2x0,50mm ²	B2ca-s1a,d1,a1	50.800 TL/m
202051	LIHH 3x0,22mm ²		46.700 TL/m	202087	LIHH 3x0,50mm ²	B2ca-s1a,d1,a1	71.700 TL/m
202052	LIHH 4x0,22mm ²		59.000 TL/m	202088	LIHH 4x0,50mm ²	B2ca-s1a,d1,a1	93.600 TL/m
202053	LIHH 5x0,22mm ²		71.000 TL/m	202089	LIHH 5x0,50mm ²	B2ca-s1a,d1,a1	109.600 TL/m
202054	LIHH 6x0,22mm ²	B2ca-s1a,d1,a1	83.300 TL/m	202090	LIHH 6x0,50mm ²	B2ca-s1a,d1,a1	132.400 TL/m
202055	LIHH 7x0,22mm ²	B2ca-s1a,d1,a1	93.700 TL/m	202091	LIHH 7x0,50mm ²	B2ca-s1a,d1,a1	149.600 TL/m
202056	LIHH 8x0,22mm ²	B2ca-s1a,d1,a1	106.000 TL/m	202092	LIHH 8x0,50mm ²	B2ca-s1a,d1,a1	172.600 TL/m
202058	LIHH 10x0,22mm ²	B2ca-s1a,d1,a1	130.900 TL/m	202094	LIHH 10x0,50mm ²	B2ca-s1a,d1,a1	212.300 TL/m
202060	LIHH 12x0,22mm ²	B2ca-s1a,d1,a1	157.200 TL/m	202096	LIHH 12x0,50mm ²	B2ca-s1a,d1,a1	250.500 TL/m
202104	LIHH 2x0,75mm ²	B2ca-s1a,d1,a1	69.800 TL/m	202122	LIHH 2x1mm ²	B2ca-s1a,d1,a1	88.800 TL/m
202105	LIHH 3x0,75mm ²	B2ca-s1a,d1,a1	100.600 TL/m	202123	LIHH 3x1mm ²	B2ca-s1a,d1,a1	128.700 TL/m
202106	LIHH 4x0,75mm ²	B2ca-s1a,d1,a1	130.200 TL/m	202124	LIHH 4x1mm ²	B2ca-s1a,d1,a1	171.200 TL/m
202107	LIHH 5x0,75mm ²	B2ca-s1a,d1,a1	156.600 TL/m	202125	LIHH 5x1mm ²	B2ca-s1a,d1,a1	203.000 TL/m
202108	LIHH 6x0,75mm ²	B2ca-s1a,d1,a1	186.800 TL/m	202126	LIHH 6x1mm ²	B2ca-s1a,d1,a1	242.300 TL/m
202109	LIHH 7x0,75mm ²	B2ca-s1a,d1,a1	212.100 TL/m	202127	LIHH 7x1mm ²	B2ca-s1a,d1,a1	276.000 TL/m
202110	LIHH 8x0,75mm ²	B2ca-s1a,d1,a1	242.200 TL/m	202128	LIHH 8x1mm ²	B2ca-s1a,d1,a1	314.000 TL/m
202112	LIHH 10x0,75mm ²	B2ca-s1a,d1,a1	307.500 TL/m	202130	LIHH 10x1mm ²	B2ca-s1a,d1,a1	397.600 TL/m
202114	LIHH 12x0,75mm ²	B2ca-s1a,d1,a1	362.800 TL/m	202132	LIHH 12x1mm ²	B2ca-s1a,d1,a1	470.500 TL/m
202140	LIHH 2x1,5mm ²	B2ca-s1a,d1,a1	127.600 TL/m	202158	LIHH 2x2,5mm ²	B2ca-s1a,d1,a1	201.000 TL/m
202141	LIHH 3x1,5mm ²	B2ca-s1a,d1,a1	187.700 TL/m	202159	LIHH 3x2,5mm ²	B2ca-s1a,d1,a1	294.800 TL/m
202142	LIHH 4x1,5mm ²	B2ca-s1a,d1,a1	244.200 TL/m	202160	LIHH 4x2,5mm ²	B2ca-s1a,d1,a1	387.200 TL/m
202143	LIHH 5x1,5mm ²	B2ca-s1a,d1,a1	289.200 TL/m	202161	LIHH 5x2,5mm ²	B2ca-s1a,d1,a1	467.700 TL/m
202144	LIHH 6x1,5mm ²	B2ca-s1a,d1,a1	352.600 TL/m	202162	LIHH 6x2,5mm ²	B2ca-s1a,d1,a1	560.200 TL/m
202145	LIHH 7x1,5mm ²	B2ca-s1a,d1,a1	401.800 TL/m	202163	LIHH 7x2,5mm ²	B2ca-s1a,d1,a1	639.500 TL/m
202146	LIHH 8x1,5mm ²	B2ca-s1a,d1,a1	458.300 TL/m	202164	LIHH 8x2,5mm ²	B2ca-s1a,d1,a1	731.600 TL/m
202148	LIHH 10x1,5mm ²	B2ca-s1a,d1,a1	573.300 TL/m	202166	LIHH 10x2,5mm ²	B2ca-s1a,d1,a1	919.200 TL/m
202150	LIHH 12x1,5mm ²	B2ca-s1a,d1,a1	681.500 TL/m	202168	LIHH 12x2,5mm ²	B2ca-s1a,d1,a1	1098.100 TL/m

SİNYAL VE KONTROL KABLARI



LIYCY KABLAR

Ürün Kodu	Ürün Tanımı	Birim Fiyat	Ürün Kodu	Ürün Tanımı	Birim Fiyat
203050	LIYCY 2x0,22mm ²	48.700 TL/m	203086	LIYCY 2x0,50mm ²	66.900 TL/m
203051	LIYCY 3x0,22mm ²	62.100 TL/m	203087	LIYCY 3x0,50mm ²	89.100 TL/m
203052	LIYCY 4x0,22mm ²	75.300 TL/m	203088	LIYCY 4x0,50mm ²	112.000 TL/m
203053	LIYCY 5x0,22mm ²	89.700 TL/m	203089	LIYCY 5x0,50mm ²	128.500 TL/m
203054	LIYCY 6x0,22mm ²	104.400 TL/m	203090	LIYCY 6x0,50mm ²	152.300 TL/m
203055	LIYCY 7x0,22mm ²	114.000 TL/m	203091	LIYCY 7x0,50mm ²	169.200 TL/m
203056	LIYCY 8x0,22mm ²	128.100 TL/m	203092	LIYCY 8x0,50mm ²	191.500 TL/m
203058	LIYCY 10x0,22mm ²	160.200 TL/m	203094	LIYCY 10x0,50mm ²	237.300 TL/m
203060	LIYCY 12x0,22mm ²	184.000 TL/m	203096	LIYCY 12x0,50mm ²	278.000 TL/m
203104	LIYCY 2x0,75mm ²	88.900 TL/m	203122	LIYCY 2x1mm ²	109.400 TL/m
203105	LIYCY 3x0,75mm ²	119.200 TL/m	203123	LIYCY 3x1mm ²	148.500 TL/m
203106	LIYCY 4x0,75mm ²	151.000 TL/m	203124	LIYCY 4x1mm ²	192.400 TL/m
203107	LIYCY 5x0,75mm ²	176.200 TL/m	203125	LIYCY 5x1mm ²	222.600 TL/m
203108	LIYCY 6x0,75mm ²	206.400 TL/m	203126	LIYCY 6x1mm ²	262.900 TL/m
203109	LIYCY 7x0,75mm ²	231.900 TL/m	203127	LIYCY 7x1mm ²	296.700 TL/m
203110	LIYCY 8x0,75mm ²	263.700 TL/m	203128	LIYCY 8x1mm ²	337.300 TL/m
203112	LIYCY 10x0,75mm ²	329.700 TL/m	203130	LIYCY 10x1mm ²	422.100 TL/m
203114	LIYCY 12x0,75mm ²	385.400 TL/m	203132	LIYCY 12x1mm ²	494.500 TL/m
203140	LIYCY 2x1,5mm ²	151.700 TL/m	203158	LIYCY 2x2,5mm ²	226.100 TL/m
203141	LIYCY 3x1,5mm ²	208.400 TL/m	203159	LIYCY 3x2,5mm ²	319.300 TL/m
203142	LIYCY 4x1,5mm ²	267.200 TL/m	203160	LIYCY 4x2,5mm ²	395.700 TL/m
203143	LIYCY 5x1,5mm ²	313.200 TL/m	203161	LIYCY 5x2,5mm ²	490.900 TL/m
203144	LIYCY 6x1,5mm ²	373.500 TL/m	203162	LIYCY 6x2,5mm ²	581.600 TL/m
203145	LIYCY 7x1,5mm ²	422.400 TL/m	203163	LIYCY 7x2,5mm ²	664.600 TL/m
203146	LIYCY 8x1,5mm ²	481.600 TL/m	203164	LIYCY 8x2,5mm ²	764.200 TL/m
203148	LIYCY 10x1,5mm ²	597.900 TL/m	203166	LIYCY 10x2,5mm ²	953.300 TL/m
203150	LIYCY 12x1,5mm ²	707.700 TL/m	203168	LIYCY 12x2,5mm ²	1123.500 TL/m
203177	LIYCY 4x4mm ²	629.900 TL/m	203222	LIYCY 4x6mm ²	937.200 TL/m

SİNYAL VE KONTROL KABLOLARI



LIHCH KABLOLAR

Ürün Kodu	Ürün Tanımı	CPR Euro-Class	Birim Fiyat	Ürün Kodu	Ürün Tanımı	CPR Euro-Class	Birim Fiyat
204050	LIHCH 2x0,22mm ²		55.600 TL/m	204086	LIHCH 2x0,50mm ²	B2ca-s1a,d1,a1	74.500 TL/m
204051	LIHCH 3x0,22mm ²		70.900 TL/m	204087	LIHCH 3x0,50mm ²	B2ca-s1a,d1,a1	98.000 TL/m
204052	LIHCH 4x0,22mm ²		85.300 TL/m	204088	LIHCH 4x0,50mm ²	B2ca-s1a,d1,a1	122.900 TL/m
204053	LIHCH 5x0,22mm ²	B2ca-s1a,d1,a1	100.500 TL/m	204089	LIHCH 5x0,50mm ²	B2ca-s1a,d1,a1	141.300 TL/m
204054	LIHCH 6x0,22mm ²	B2ca-s1a,d1,a1	115.900 TL/m	204090	LIHCH 6x0,50mm ²	B2ca-s1a,d1,a1	165.800 TL/m
204055	LIHCH 7x0,22mm ²	B2ca-s1a,d1,a1	126.500 TL/m	204091	LIHCH 7x0,50mm ²	B2ca-s1a,d1,a1	183.600 TL/m
204056	LIHCH 8x0,22mm ²	B2ca-s1a,d1,a1	141.100 TL/m	204092	LIHCH 8x0,50mm ²	B2ca-s1a,d1,a1	208.400 TL/m
204058	LIHCH 10x0,22mm ²	B2ca-s1a,d1,a1	177.700 TL/m	204094	LIHCH 10x0,50mm ²	B2ca-s1a,d1,a1	256.900 TL/m
204060	LIHCH 12x0,22mm ²		203.200 TL/m	204096	LIHCH 12x0,50mm ²	B2ca-s1a,d1,a1	304.000 TL/m
204104	LIHCH 2x0,75mm ²	B2ca-s1a,d1,a1	96.800 TL/m	204122	LIHCH 2x1mm ²	B2ca-s1a,d1,a1	118.300 TL/m
204105	LIHCH 3x0,75mm ²	B2ca-s1a,d1,a1	129.300 TL/m	204123	LIHCH 3x1mm ²	B2ca-s1a,d1,a1	159.000 TL/m
204106	LIHCH 4x0,75mm ²	B2ca-s1a,d1,a1	163.400 TL/m	204124	LIHCH 4x1mm ²	B2ca-s1a,d1,a1	205.600 TL/m
204107	LIHCH 5x0,75mm ²	B2ca-s1a,d1,a1	190.000 TL/m	204125	LIHCH 5x1mm ²	B2ca-s1a,d1,a1	237.100 TL/m
204108	LIHCH 6x0,75mm ²	B2ca-s1a,d1,a1	221.300 TL/m	204126	LIHCH 6x1mm ²	B2ca-s1a,d1,a1	278.700 TL/m
204109	LIHCH 7x0,75mm ²	B2ca-s1a,d1,a1	247.900 TL/m	204127	LIHCH 7x1mm ²	B2ca-s1a,d1,a1	313.800 TL/m
204110	LIHCH 8x0,75mm ²	B2ca-s1a,d1,a1	281.700 TL/m	204128	LIHCH 8x1mm ²	B2ca-s1a,d1,a1	356.100 TL/m
204112	LIHCH 10x0,75mm ²	B2ca-s1a,d1,a1	355.400 TL/m	204130	LIHCH 10x1mm ²	B2ca-s1a,d1,a1	449.500 TL/m
204114	LIHCH 12x0,75mm ²	B2ca-s1a,d1,a1	413.400 TL/m	204132	LIHCH 12x1mm ²	B2ca-s1a,d1,a1	528.400 TL/m
204140	LIHCH 2x1,5mm ²	B2ca-s1a,d1,a1	163.100 TL/m	204158	LIHCH 2x2,5mm ²	B2ca-s1a,d1,a1	238.500 TL/m
204141	LIHCH 3x1,5mm ²	B2ca-s1a,d1,a1	222.800 TL/m	204159	LIHCH 3x2,5mm ²	B2ca-s1a,d1,a1	334.000 TL/m
204142	LIHCH 4x1,5mm ²	B2ca-s1a,d1,a1	283.700 TL/m	204160	LIHCH 4x2,5mm ²	B2ca-s1a,d1,a1	433.200 TL/m
204143	LIHCH 5x1,5mm ²	B2ca-s1a,d1,a1	331.400 TL/m	204161	LIHCH 5x2,5mm ²	B2ca-s1a,d1,a1	515.800 TL/m
204144	LIHCH 6x1,5mm ²	B2ca-s1a,d1,a1	396.900 TL/m	204162	LIHCH 6x2,5mm ²	B2ca-s1a,d1,a1	608.100 TL/m
204145	LIHCH 7x1,5mm ²	B2ca-s1a,d1,a1	447.700 TL/m	204163	LIHCH 7x2,5mm ²	B2ca-s1a,d1,a1	690.600 TL/m
204146	LIHCH 8x1,5mm ²	B2ca-s1a,d1,a1	509.600 TL/m	204164	LIHCH 8x2,5mm ²	B2ca-s1a,d1,a1	796.600 TL/m
204148	LIHCH 10x1,5mm ²	B2ca-s1a,d1,a1	635.700 TL/m	204166	LIHCH 10x2,5mm ²	B2ca-s1a,d1,a1	993.600 TL/m
204150	LIHCH 12x1,5mm ²	B2ca-s1a,d1,a1	749.600 TL/m	204168	LIHCH 12x2,5mm ²	B2ca-s1a,d1,a1	1169.300 TL/m
204183	LIHCH 4x4mm ²		663.100 TL/m	204255	LIHCH 4x6mm ²		948.500 TL/m

SİNYAL VE KONTROL KABLARI



LIY(St)Y KABLORAR

Ürün Kodu	Ürün Tanımı	Birim Fiyat	Ürün Kodu	Ürün Tanımı	Birim Fiyat
205050	LIY(St)Y 2x0,22mm ² + 0,22mm ²	40.700 TL/m	205086	LIY(St)Y 2x0,50mm ² + 0,22mm ²	55.200 TL/m
205051	LIY(St)Y 3x0,22mm ² + 0,22mm ²	52.000 TL/m	205087	LIY(St)Y 3x0,50mm ² + 0,22mm ²	75.400 TL/m
205052	LIY(St)Y 4x0,22mm ² + 0,22mm ²	63.000 TL/m	205088	LIY(St)Y 4x0,50mm ² + 0,22mm ²	94.800 TL/m
205053	LIY(St)Y 5x0,22mm ² + 0,22mm ²	74.800 TL/m	205089	LIY(St)Y 5x0,50mm ² + 0,22mm ²	110.300 TL/m
205054	LIY(St)Y 6x0,22mm ² + 0,22mm ²	86.500 TL/m	205090	LIY(St)Y 6x0,50mm ² + 0,22mm ²	131.500 TL/m
205055	LIY(St)Y 7x0,22mm ² + 0,22mm ²	96.200 TL/m	205091	LIY(St)Y 7x0,50mm ² + 0,22mm ²	148.600 TL/m
205056	LIY(St)Y 8x0,22mm ² + 0,22mm ²	107.800 TL/m	205092	LIY(St)Y 8x0,50mm ² + 0,22mm ²	168.300 TL/m
205058	LIY(St)Y 10x0,22mm ² + 0,22mm ²	130.900 TL/m	205094	LIY(St)Y 10x0,50mm ² + 0,22mm ²	207.000 TL/m
205060	LIY(St)Y 12x0,22mm ² + 0,22mm ²	153.700 TL/m	205096	LIY(St)Y 12x0,50mm ² + 0,22mm ²	243.800 TL/m
205104	LIY(St)Y 2x0,75mm ² + 0,50mm ²	86.600 TL/m	205122	LIY(St)Y 2x1mm ² + 0,50mm ²	105.100 TL/m
205105	LIY(St)Y 3x0,75mm ² + 0,50mm ²	114.900 TL/m	205123	LIY(St)Y 3x1mm ² + 0,50mm ²	144.300 TL/m
205106	LIY(St)Y 4x0,75mm ² + 0,50mm ²	144.600 TL/m	205124	LIY(St)Y 4x1mm ² + 0,50mm ²	182.900 TL/m
205107	LIY(St)Y 5x0,75mm ² + 0,50mm ²	166.900 TL/m	205125	LIY(St)Y 5x1mm ² + 0,50mm ²	212.500 TL/m
205108	LIY(St)Y 6x0,75mm ² + 0,50mm ²	196.100 TL/m	205126	LIY(St)Y 6x1mm ² + 0,50mm ²	250.000 TL/m
205109	LIY(St)Y 7x0,75mm ² + 0,50mm ²	221.800 TL/m	205127	LIY(St)Y 7x1mm ² + 0,50mm ²	284.100 TL/m
205110	LIY(St)Y 8x0,75mm ² + 0,50mm ²	249.300 TL/m	205128	LIY(St)Y 8x1mm ² + 0,50mm ²	320.600 TL/m
205112	LIY(St)Y 10x0,75mm ² + 0,50mm ²	308.900 TL/m	205130	LIY(St)Y 10x1mm ² + 0,50mm ²	397.600 TL/m
205114	LIY(St)Y 12x0,75mm ² + 0,50mm ²	361.300 TL/m	205132	LIY(St)Y 12x1mm ² + 0,50mm ²	467.100 TL/m
205140	LIY(St)Y 2x1,5mm ² + 0,50mm ²	141.900 TL/m	205158	LIY(St)Y 2x2,5mm ² + 0,50mm ²	214.600 TL/m
205141	LIY(St)Y 3x1,5mm ² + 0,50mm ²	198.400 TL/m	205159	LIY(St)Y 3x2,5mm ² + 0,50mm ²	304.700 TL/m
205142	LIY(St)Y 4x1,5mm ² + 0,50mm ²	253.600 TL/m	205160	LIY(St)Y 4x2,5mm ² + 0,50mm ²	394.700 TL/m
205143	LIY(St)Y 5x1,5mm ² + 0,50mm ²	295.500 TL/m	205161	LIY(St)Y 5x2,5mm ² + 0,50mm ²	468.700 TL/m
205144	LIY(St)Y 6x1,5mm ² + 0,50mm ²	353.400 TL/m	205162	LIY(St)Y 6x2,5mm ² + 0,50mm ²	554.500 TL/m
205145	LIY(St)Y 7x1,5mm ² + 0,50mm ²	402.600 TL/m	205163	LIY(St)Y 7x2,5mm ² + 0,50mm ²	638.200 TL/m
205146	LIY(St)Y 8x1,5mm ² + 0,50mm ²	456.100 TL/m	205164	LIY(St)Y 8x2,5mm ² + 0,50mm ²	727.300 TL/m
205148	LIY(St)Y 10x1,5mm ² + 0,50mm ²	564.700 TL/m	205166	LIY(St)Y 10x2,5mm ² + 0,50mm ²	907.500 TL/m
205150	LIY(St)Y 12x1,5mm ² + 0,50mm ²	670.400 TL/m	205168	LIY(St)Y 12x2,5mm ² + 0,50mm ²	1083.000 TL/m

SİNYAL VE KONTROL KABLolari



LIH(St)H KABLolar

Ürün Kodu	Ürün Tanımı	Birim Fiyat	Ürün Kodu	Ürün Tanımı	Birim Fiyat
206050	LIH(St)H 2x0,22mm ² + 0,22mm ²	46.300 TL/m	206086	LIH(St)H 2x0,50mm ² + 0,22mm ²	61.800 TL/m
206051	LIH(St)H 3x0,22mm ² + 0,22mm ²	59.000 TL/m	206087	LIH(St)H 3x0,50mm ² + 0,22mm ²	83.000 TL/m
206052	LIH(St)H 4x0,22mm ² + 0,22mm ²	71.400 TL/m	206088	LIH(St)H 4x0,50mm ² + 0,22mm ²	104.100 TL/m
206053	LIH(St)H 5x0,22mm ² + 0,22mm ²	84.600 TL/m	206089	LIH(St)H 5x0,50mm ² + 0,22mm ²	120.900 TL/m
206054	LIH(St)H 6x0,22mm ² + 0,22mm ²	97.500 TL/m	206090	LIH(St)H 6x0,50mm ² + 0,22mm ²	144.400 TL/m
206055	LIH(St)H 7x0,22mm ² + 0,22mm ²	107.900 TL/m	206091	LIH(St)H 7x0,50mm ² + 0,22mm ²	161.800 TL/m
206056	LIH(St)H 8x0,22mm ² + 0,22mm ²	120.300 TL/m	206092	LIH(St)H 8x0,50mm ² + 0,22mm ²	183.800 TL/m
206058	LIH(St)H 10x0,22mm ² + 0,22mm ²	145.700 TL/m	206094	LIH(St)H 10x0,50mm ² + 0,22mm ²	225.300 TL/m
206060	LIH(St)H 12x0,22mm ² + 0,22mm ²	172.200 TL/m	206096	LIH(St)H 12x0,50mm ² + 0,22mm ²	263.900 TL/m
206104	LIH(St)H 2x0,75mm ² + 0,50mm ²	93.900 TL/m	206122	LIH(St)H 2x1mm ² + 0,50mm ²	113.100 TL/m
206105	LIH(St)H 3x0,75mm ² + 0,50mm ²	123.800 TL/m	206123	LIH(St)H 3x1mm ² + 0,50mm ²	153.700 TL/m
206106	LIH(St)H 4x0,75mm ² + 0,50mm ²	154.700 TL/m	206124	LIH(St)H 4x1mm ² + 0,50mm ²	196.200 TL/m
206107	LIH(St)H 5x0,75mm ² + 0,50mm ²	179.800 TL/m	206125	LIH(St)H 5x1mm ² + 0,50mm ²	226.500 TL/m
206108	LIH(St)H 6x0,75mm ² + 0,50mm ²	211.300 TL/m	206126	LIH(St)H 6x1mm ² + 0,50mm ²	267.300 TL/m
206109	LIH(St)H 7x0,75mm ² + 0,50mm ²	236.800 TL/m	206127	LIH(St)H 7x1mm ² + 0,50mm ²	301.200 TL/m
206110	LIH(St)H 8x0,75mm ² + 0,50mm ²	267.200 TL/m	206128	LIH(St)H 8x1mm ² + 0,50mm ²	339.800 TL/m
206112	LIH(St)H 10x0,75mm ² + 0,50mm ²	333.400 TL/m	206130	LIH(St)H 10x1mm ² + 0,50mm ²	423.800 TL/m
206114	LIH(St)H 12x0,75mm ² + 0,50mm ²	389.800 TL/m	206132	LIH(St)H 12x1mm ² + 0,50mm ²	495.500 TL/m
206140	LIH(St)H 2x1,5mm ² + 0,50mm ²	152.800 TL/m	206158	LIH(St)H 2x2,5mm ² + 0,50mm ²	227.600 TL/m
206141	LIH(St)H 3x1,5mm ² + 0,50mm ²	212.100 TL/m	206159	LIH(St)H 3x2,5mm ² + 0,50mm ²	321.400 TL/m
206142	LIH(St)H 4x1,5mm ² + 0,50mm ²	270.300 TL/m	206160	LIH(St)H 4x2,5mm ² + 0,50mm ²	413.100 TL/m
206143	LIH(St)H 5x1,5mm ² + 0,50mm ²	314.900 TL/m	206161	LIH(St)H 5x2,5mm ² + 0,50mm ²	493.500 TL/m
206144	LIH(St)H 6x1,5mm ² + 0,50mm ²	378.800 TL/m	206162	LIH(St)H 6x2,5mm ² + 0,50mm ²	587.900 TL/m
206145	LIH(St)H 7x1,5mm ² + 0,50mm ²	428.400 TL/m	206163	LIH(St)H 7x2,5mm ² + 0,50mm ²	667.800 TL/m
206146	LIH(St)H 8x1,5mm ² + 0,50mm ²	485.200 TL/m	206164	LIH(St)H 8x2,5mm ² + 0,50mm ²	760.600 TL/m
206148	LIH(St)H 10x1,5mm ² + 0,50mm ²	601.200 TL/m	206166	LIH(St)H 10x2,5mm ² + 0,50mm ²	950.000 TL/m
206150	LIH(St)H 12x1,5mm ² + 0,50mm ²	710.600 TL/m	206168	LIH(St)H 12x2,5mm ² + 0,50mm ²	1130.600 TL/m

SİNYAL VE KONTROL KABLARI

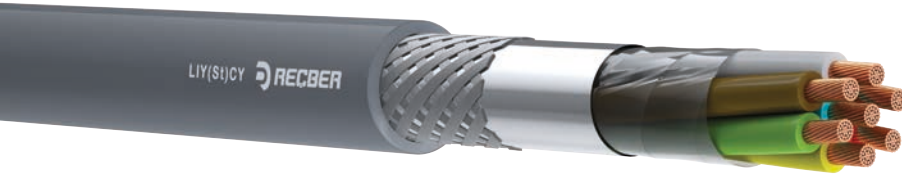

LIY(St)CY KABLORLAR

Ürün Kodu	Ürün Tanımı	Birim Fiyat	Ürün Kodu	Ürün Tanımı	Birim Fiyat
207050	LIY(St)CY 2x0,22mm ²	49.400 TL/m	207086	LIY(St)CY 2x0,50mm ²	68.900 TL/m
207051	LIY(St)CY 3x0,22mm ²	63.300 TL/m	207087	LIY(St)CY 3x0,50mm ²	91.600 TL/m
207052	LIY(St)CY 4x0,22mm ²	76.700 TL/m	207088	LIY(St)CY 4x0,50mm ²	114.300 TL/m
207053	LIY(St)CY 5x0,22mm ²	91.900 TL/m	207089	LIY(St)CY 5x0,50mm ²	131.500 TL/m
207054	LIY(St)CY 6x0,22mm ²	106.800 TL/m	207090	LIY(St)CY 6x0,50mm ²	155.700 TL/m
207055	LIY(St)CY 7x0,22mm ²	116.600 TL/m	207091	LIY(St)CY 7x0,50mm ²	172.900 TL/m
207056	LIY(St)CY 8x0,22mm ²	130.100 TL/m	207092	LIY(St)CY 8x0,50mm ²	194.100 TL/m
207058	LIY(St)CY 10x0,22mm ²	163.600 TL/m	207094	LIY(St)CY 10x0,50mm ²	242.000 TL/m
207060	LIY(St)CY 12x0,22mm ²	187.600 TL/m	207096	LIY(St)CY 12x0,50mm ²	283.500 TL/m
207104	LIY(St)CY 2x0,75mm ²	90.200 TL/m	207122	LIY(St)CY 2x1mm ²	111.700 TL/m
207105	LIY(St)CY 3x0,75mm ²	121.600 TL/m	207123	LIY(St)CY 3x1mm ²	151.700 TL/m
207106	LIY(St)CY 4x0,75mm ²	154.200 TL/m	207124	LIY(St)CY 4x1mm ²	196.200 TL/m
207107	LIY(St)CY 5x0,75mm ²	179.300 TL/m	207125	LIY(St)CY 5x1mm ²	226.900 TL/m
207108	LIY(St)CY 6x0,75mm ²	210.500 TL/m	207126	LIY(St)CY 6x1mm ²	268.200 TL/m
207109	LIY(St)CY 7x0,75mm ²	236.400 TL/m	207127	LIY(St)CY 7x1mm ²	302.500 TL/m
207110	LIY(St)CY 8x0,75mm ²	268.100 TL/m	207128	LIY(St)CY 8x1mm ²	342.500 TL/m
207112	LIY(St)CY 10x0,75mm ²	335.700 TL/m	207130	LIY(St)CY 10x1mm ²	429.800 TL/m
207114	LIY(St)CY 12x0,75mm ²	392.900 TL/m	207132	LIY(St)CY 12x1mm ²	502.400 TL/m
207140	LIY(St)CY 2x1,5mm ²	155.000 TL/m	207158	LIY(St)CY 2x2,5mm ²	230.900 TL/m
207141	LIY(St)CY 3x1,5mm ²	212.000 TL/m	207159	LIY(St)CY 3x2,5mm ²	325.000 TL/m
207142	LIY(St)CY 4x1,5mm ²	272.500 TL/m	207160	LIY(St)CY 4x2,5mm ²	424.100 TL/m
207143	LIY(St)CY 5x1,5mm ²	318.900 TL/m	207161	LIY(St)CY 5x2,5mm ²	498.800 TL/m
207144	LIY(St)CY 6x1,5mm ²	380.400 TL/m	207162	LIY(St)CY 6x2,5mm ²	591.200 TL/m
207145	LIY(St)CY 7x1,5mm ²	429.800 TL/m	207163	LIY(St)CY 7x2,5mm ²	675.300 TL/m
207146	LIY(St)CY 8x1,5mm ²	488.600 TL/m	207164	LIY(St)CY 8x2,5mm ²	774.300 TL/m
207148	LIY(St)CY 10x1,5mm ²	607.800 TL/m	207166	LIY(St)CY 10x2,5mm ²	967.700 TL/m
207150	LIY(St)CY 12x1,5mm ²	719.400 TL/m	207168	LIY(St)CY 12x2,5mm ²	1140.400 TL/m

SİNYAL VE KONTROL KABLoları

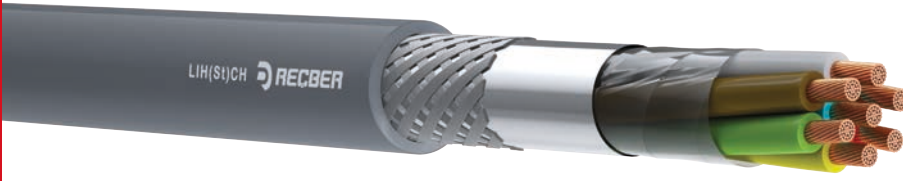

LIH(St)CH KABLolar

Ürün Kodu	Ürün Tanımı	Birim Fiyat	Ürün Kodu	Ürün Tanımı	Birim Fiyat
208050	LIH(St)CH 2x0,22mm ²	56.400 TL/m	208086	LIH(St)CH 2x0,50mm ²	75.900 TL/m
208051	LIH(St)CH 3x0,22mm ²	71.900 TL/m	208087	LIH(St)CH 3x0,50mm ²	100.100 TL/m
208052	LIH(St)CH 4x0,22mm ²	86.500 TL/m	208088	LIH(St)CH 4x0,50mm ²	124.000 TL/m
208053	LIH(St)CH 5x0,22mm ²	102.000 TL/m	208089	LIH(St)CH 5x0,50mm ²	143.600 TL/m
208054	LIH(St)CH 6x0,22mm ²	117.900 TL/m	208090	LIH(St)CH 6x0,50mm ²	169.600 TL/m
208055	LIH(St)CH 7x0,22mm ²	127.700 TL/m	208091	LIH(St)CH 7x0,50mm ²	187.000 TL/m
208056	LIH(St)CH 8x0,22mm ²	142.700 TL/m	208092	LIH(St)CH 8x0,50mm ²	209.600 TL/m
208058	LIH(St)CH 10x0,22mm ²	179.800 TL/m	208094	LIH(St)CH 10x0,50mm ²	260.800 TL/m
208060	LIH(St)CH 12x0,22mm ²	205.300 TL/m	208096	LIH(St)CH 12x0,50mm ²	307.600 TL/m
208104	LIH(St)CH 2x0,75mm ²	97.900 TL/m	208122	LIH(St)CH 2x1mm ²	120.300 TL/m
208105	LIH(St)CH 3x0,75mm ²	130.900 TL/m	208123	LIH(St)CH 3x1mm ²	162.100 TL/m
208106	LIH(St)CH 4x0,75mm ²	166.100 TL/m	208124	LIH(St)CH 4x1mm ²	209.500 TL/m
208107	LIH(St)CH 5x0,75mm ²	192.500 TL/m	208125	LIH(St)CH 5x1mm ²	241.800 TL/m
208108	LIH(St)CH 6x0,75mm ²	226.100 TL/m	208126	LIH(St)CH 6x1mm ²	285.400 TL/m
208109	LIH(St)CH 7x0,75mm ²	252.100 TL/m	208127	LIH(St)CH 7x1mm ²	319.800 TL/m
208110	LIH(St)CH 8x0,75mm ²	285.800 TL/m	208128	LIH(St)CH 8x1mm ²	361.600 TL/m
208112	LIH(St)CH 10x0,75mm ²	360.100 TL/m	208130	LIH(St)CH 10x1mm ²	456.100 TL/m
208114	LIH(St)CH 12x0,75mm ²	419.700 TL/m	208132	LIH(St)CH 12x1mm ²	531.000 TL/m
208140	LIH(St)CH 2x1,5mm ²	166.800 TL/m	208158	LIH(St)CH 2x2,5mm ²	244.200 TL/m
208141	LIH(St)CH 3x1,5mm ²	225.900 TL/m	208159	LIH(St)CH 3x2,5mm ²	341.300 TL/m
208142	LIH(St)CH 4x1,5mm ²	289.400 TL/m	208160	LIH(St)CH 4x2,5mm ²	446.400 TL/m
208143	LIH(St)CH 5x1,5mm ²	338.100 TL/m	208161	LIH(St)CH 5x2,5mm ²	523.700 TL/m
208144	LIH(St)CH 6x1,5mm ²	405.700 TL/m	208162	LIH(St)CH 6x2,5mm ²	620.600 TL/m
208145	LIH(St)CH 7x1,5mm ²	455.400 TL/m	208163	LIH(St)CH 7x2,5mm ²	704.900 TL/m
208146	LIH(St)CH 8x1,5mm ²	517.500 TL/m	208164	LIH(St)CH 8x2,5mm ²	809.400 TL/m
208148	LIH(St)CH 10x1,5mm ²	644.200 TL/m	208166	LIH(St)CH 10x2,5mm ²	1009.800 TL/m
208150	LIH(St)CH 12x1,5mm ²	759.600 TL/m	208168	LIH(St)CH 12x2,5mm ²	1187.500 TL/m

SİNYAL VE KONTROL KABLORARI



LIYCY-TP KABLORLAR

Ürün Kodu	Ürün Tanımı	Birim Fiyat
211086	LIYCY Tp 2x2x0,50mm ²	124.800 TL/m
211087	LIYCY Tp 3x2x0,50mm ²	159.000 TL/m
211088	LIYCY Tp 4x2x0,50mm ²	202.900 TL/m
211104	LIYCY Tp 2x2x0,75mm ²	165.100 TL/m
211105	LIYCY Tp 3x2x0,75mm ²	217.200 TL/m
211106	LIYCY Tp 4x2x0,75mm ²	278.500 TL/m
211122	LIYCY Tp 2x2x1mm ²	207.100 TL/m
211123	LIYCY Tp 3x2x1mm ²	275.900 TL/m
211124	LIYCY Tp 4x2x1mm ²	352.700 TL/m
211140	LIYCY Tp 2x2x1,5mm ²	288.700 TL/m
211141	LIYCY Tp 3x2x1,5mm ²	383.500 TL/m
211142	LIYCY Tp 4x2x1,5mm ²	502.300 TL/m



LIHCH-TP KABLORLAR

Ürün Kodu	Ürün Tanımı	Birim Fiyat
212086	LIHCH Tp 2x2x0,50mm ²	138.000 TL/m
212087	LIHCH Tp 3x2x0,50mm ²	173.700 TL/m
212088	LIHCH Tp 4x2x0,50mm ²	220.400 TL/m
212104	LIHCH Tp 2x2x0,75mm ²	179.900 TL/m
212105	LIHCH Tp 3x2x0,75mm ²	233.800 TL/m
212106	LIHCH Tp 4x2x0,75mm ²	301.600 TL/m
212122	LIHCH Tp 2x2x1mm ²	223.000 TL/m
212123	LIHCH Tp 3x2x1mm ²	297.200 TL/m
212124	LIHCH Tp 4x2x1mm ²	377.600 TL/m
212140	LIHCH Tp 2x2x1,5mm ²	312.600 TL/m
212141	LIHCH Tp 3x2x1,5mm ²	410.600 TL/m
212142	LIHCH Tp 4x2x1,5mm ²	536.700 TL/m

DIŐ ORTAM SİNYAL VE KONTROL KABLolari



LIY2Y KABLolar

Ürün Kodu	Ürün Tanımı	Birim Fiyat	Ürün Kodu	Ürün Tanımı	Birim Fiyat
250002	LIY2Y 2x0,22mm2	28.600 TL/m	250032	LIY2Y 2x0,5mm2	46.400 TL/m
250003	LIY2Y 3x0,22mm2	41.800 TL/m	250033	LIY2Y 3x0,5mm2	66.000 TL/m
250004	LIY2Y 4x0,22mm2	53.200 TL/m	250034	LIY2Y 4x0,5mm2	86.400 TL/m
250005	LIY2Y 5x0,22mm2	64.300 TL/m	250035	LIY2Y 5x0,5mm2	103.700 TL/m
250006	LIY2Y 6x0,22mm2	75.700 TL/m	250036	LIY2Y 6x0,5mm2	124.800 TL/m
250007	LIY2Y 7x0,22mm2	85.900 TL/m	250037	LIY2Y 7x0,5mm2	142.200 TL/m
250008	LIY2Y 8x0,22mm2	97.900 TL/m	250038	LIY2Y 8x0,5mm2	164.100 TL/m
250010	LIY2Y 10x0,22mm2	120.400 TL/m	250040	LIY2Y 10x0,5mm2	202.300 TL/m
250012	LIY2Y 12x0,22mm2	144.400 TL/m	250042	LIY2Y 12x0,5mm2	239.300 TL/m
250062	LIY2Y 2x0,75mm2	64.800 TL/m	250092	LIY2Y 2x1mm2	83.300 TL/m
250063	LIY2Y 3x0,75mm2	93.800 TL/m	250093	LIY2Y 3x1mm2	121.500 TL/m
250064	LIY2Y 4x0,75mm2	122.300 TL/m	250094	LIY2Y 4x1mm2	161.800 TL/m
250065	LIY2Y 5x0,75mm2	149.700 TL/m	250095	LIY2Y 5x1mm2	196.100 TL/m
250066	LIY2Y 6x0,75mm2	178.800 TL/m	250096	LIY2Y 6x1mm2	234.300 TL/m
250067	LIY2Y 7x0,75mm2	204.500 TL/m	250097	LIY2Y 7x1mm2	268.500 TL/m
250068	LIY2Y 8x0,75mm2	233.500 TL/m	250098	LIY2Y 8x1mm2	305.700 TL/m
250070	LIY2Y 10x0,75mm2	295.500 TL/m	250100	LIY2Y 10x1mm2	386.100 TL/m
250072	LIY2Y 12x0,75mm2	349.700 TL/m	250102	LIY2Y 12x1mm2	457.400 TL/m
250122	LIY2Y 2x1,5mm2	119.900 TL/m	250152	LIY2Y 2x2,5mm2	192.100 TL/m
250123	LIY2Y 3x1,5mm2	177.200 TL/m	250153	LIY2Y 3x2,5mm2	282.900 TL/m
250124	LIY2Y 4x1,5mm2	231.700 TL/m	250154	LIY2Y 4x2,5mm2	372.300 TL/m
250125	LIY2Y 5x1,5mm2	280.400 TL/m	250155	LIY2Y 5x2,5mm2	457.700 TL/m
250126	LIY2Y 6x1,5mm2	340.500 TL/m	250156	LIY2Y 6x2,5mm2	548.800 TL/m
250127	LIY2Y 7x1,5mm2	390.400 TL/m	250157	LIY2Y 7x2,5mm2	629.700 TL/m
250128	LIY2Y 8x1,5mm2	445.300 TL/m	250158	LIY2Y 8x2,5mm2	720.700 TL/m
250130	LIY2Y 10x1,5mm2	556.800 TL/m	250160	LIY2Y 10x2,5mm2	905.200 TL/m
250132	LIY2Y 12x1,5mm2	663.600 TL/m	250162	LIY2Y 12x2,5mm2	1082.800 TL/m



LIYC2Y KABLolar

Ürün Kodu	Ürün Tanımı	Birim Fiyat	Ürün Kodu	Ürün Tanımı	Birim Fiyat
250302	LIYC2Y 2x0,22mm2	52.200 TL/m	250332	LIYC2Y 2x0,5mm2	70.100 TL/m
250303	LIYC2Y 3x0,22mm2	65.200 TL/m	250333	LIYC2Y 3x0,5mm2	92.700 TL/m
250304	LIYC2Y 4x0,22mm2	78.900 TL/m	250334	LIYC2Y 4x0,5mm2	115.700 TL/m
250305	LIYC2Y 5x0,22mm2	93.900 TL/m	250335	LIYC2Y 5x0,5mm2	136.000 TL/m
250306	LIYC2Y 6x0,22mm2	109.200 TL/m	250336	LIYC2Y 6x0,5mm2	160.700 TL/m
250308	LIYC2Y 7x0,22mm2	118.800 TL/m	250337	LIYC2Y 7x0,5mm2	178.000 TL/m
250309	LIYC2Y 8x0,22mm2	135.100 TL/m	250338	LIYC2Y 8x0,5mm2	199.800 TL/m
250310	LIYC2Y 10x0,22mm2	167.700 TL/m	250340	LIYC2Y 10x0,5mm2	249.800 TL/m
250312	LIYC2Y 12x0,22mm2	190.400 TL/m	250342	LIYC2Y 12x0,5mm2	289.300 TL/m
250362	LIYC2Y 2x0,75mm2	91.000 TL/m	250402	LIYC2Y 2x1mm2	112.800 TL/m
250363	LIYC2Y 3x0,75mm2	122.900 TL/m	250403	LIYC2Y 3x1mm2	152.400 TL/m
250364	LIYC2Y 4x0,75mm2	155.900 TL/m	250404	LIYC2Y 4x1mm2	197.200 TL/m
250365	LIYC2Y 5x0,75mm2	184.800 TL/m	250405	LIYC2Y 5x1mm2	232.400 TL/m
250366	LIYC2Y 6x0,75mm2	216.300 TL/m	250406	LIYC2Y 6x1mm2	273.900 TL/m
250367	LIYC2Y 7x0,75mm2	242.300 TL/m	250407	LIYC2Y 7x1mm2	308.400 TL/m
250368	LIYC2Y 8x0,75mm2	274.000 TL/m	250408	LIYC2Y 8x1mm2	350.700 TL/m
250370	LIYC2Y 10x0,75mm2	342.500 TL/m	250410	LIYC2Y 10x1mm2	436.900 TL/m
250372	LIYC2Y 12x0,75mm2	399.500 TL/m	250412	LIYC2Y 12x1mm2	510.400 TL/m
250432	LIYC2Y 2x1,5mm2	160.500 TL/m	250472	LIYC2Y 2x2,5mm1	230.800 TL/m
250433	LIYC2Y 3x1,5mm2	216.900 TL/m	250473	LIYC2Y 3x2,5mm2	324.500 TL/m
250434	LIYC2Y 4x1,5mm2	272.700 TL/m	250474	LIYC2Y 4x2,5mm2	419.000 TL/m
250435	LIYC2Y 5x1,5mm2	326.900 TL/m	250475	LIYC2Y 5x2,5mm2	506.500 TL/m
250436	LIYC2Y 6x1,5mm2	387.400 TL/m	250476	LIYC2Y 6x2,5mm2	599.700 TL/m
250437	LIYC2Y 7x1,5mm2	437.200 TL/m	250477	LIYC2Y 7x2,5mm2	684.600 TL/m
250438	LIYC2Y 8x1,5mm2	495.700 TL/m	250478	LIYC2Y 8x2,5mm2	785.300 TL/m
250440	LIYC2Y 10x1,5mm2	618.200 TL/m	250480	LIYC2Y 10x2,5mm2	981.400 TL/m
250442	LIYC2Y 12x1,5mm2	730.500 TL/m	250482	LIYC2Y 12x2,5mm2	1154.700 TL/m



LIY(St)2Y KABLolar

Ürün Kodu	Ürün Tanımı	Birim Fiyat	Ürün Kodu	Ürün Tanımı	Birim Fiyat
250500	LIY(St)2Y 2x0,22mm ²	42.600 TL/m	250542	LIY(St)2Y 2x0,5mm ²	57.000 TL/m
250501	LIY(St)2Y 3x0,22mm ²	54.300 TL/m	250543	LIY(St)2Y 3x0,5mm ²	77.500 TL/m
250502	LIY(St)2Y 4x0,22mm ²	65.400 TL/m	250544	LIY(St)2Y 4x0,5mm ²	97.100 TL/m
250503	LIY(St)2Y 5x0,22mm ²	77.700 TL/m	250545	LIY(St)2Y 5x0,5mm ²	115.100 TL/m
250504	LIY(St)2Y 6x0,22mm ²	89.600 TL/m	250546	LIY(St)2Y 6x0,5mm ²	137.300 TL/m
250505	LIY(St)2Y 7x0,22mm ²	99.300 TL/m	250547	LIY(St)2Y 7x0,5mm ²	154.800 TL/m
250506	LIY(St)2Y 8x0,22mm ²	111.200 TL/m	250548	LIY(St)2Y 8x0,5mm ²	175.200 TL/m
250508	LIY(St)2Y 10x0,22mm ²	134.800 TL/m	250550	LIY(St)2Y 10x0,5mm ²	215.200 TL/m
250510	LIY(St)2Y 12x0,22mm ²	158.500 TL/m	250552	LIY(St)2Y 12x0,5mm ²	253.100 TL/m
250572	LIY(St)2Y 2x0,75mm ²	88.500 TL/m	250602	LIY(St)2Y 2x1mm ²	107.200 TL/m
250573	LIY(St)2Y 3x0,75mm ²	117.100 TL/m	250603	LIY(St)2Y 3x1mm ²	146.800 TL/m
250574	LIY(St)2Y 4x0,75mm ²	147.100 TL/m	250604	LIY(St)2Y 4x1mm ²	186.100 TL/m
250575	LIY(St)2Y 5x0,75mm ²	173.500 TL/m	250605	LIY(St)2Y 5x1mm ²	220.200 TL/m
250576	LIY(St)2Y 6x0,75mm ²	203.600 TL/m	250606	LIY(St)2Y 6x1mm ²	259.000 TL/m
250577	LIY(St)2Y 7x0,75mm ²	229.800 TL/m	250607	LIY(St)2Y 7x1mm ²	293.800 TL/m
250578	LIY(St)2Y 8x0,75mm ²	258.200 TL/m	250608	LIY(St)2Y 8x1mm ²	331.300 TL/m
250580	LIY(St)2Y 10x0,75mm ²	321.000 TL/m	250610	LIY(St)2Y 10x1mm ²	411.900 TL/m
250582	LIY(St)2Y 12x0,75mm ²	377.200 TL/m	250612	LIY(St)2Y 12x1mm ²	483.000 TL/m
250632	LIY(St)2Y 2x1,5mm ²	144.700 TL/m	250662	LIY(St)2Y 2x2,5mm ¹	217.800 TL/m
250633	LIY(St)2Y 3x1,5mm ²	201.700 TL/m	250663	LIY(St)2Y 3x2,5mm ²	308.500 TL/m
250634	LIY(St)2Y 4x1,5mm ²	257.500 TL/m	250664	LIY(St)2Y 4x2,5mm ²	398.800 TL/m
250635	LIY(St)2Y 5x1,5mm ²	305.800 TL/m	250665	LIY(St)2Y 5x2,5mm ²	484.200 TL/m
250636	LIY(St)2Y 6x1,5mm ²	366.300 TL/m	250666	LIY(St)2Y 6x2,5mm ²	572.500 TL/m
250637	LIY(St)2Y 7x1,5mm ²	416.500 TL/m	250667	LIY(St)2Y 7x2,5mm ²	657.900 TL/m
250638	LIY(St)2Y 8x1,5mm ²	471.800 TL/m	250668	LIY(St)2Y 8x2,5mm ²	749.500 TL/m
250640	LIY(St)2Y 10x1,5mm ²	584.500 TL/m	250670	LIY(St)2Y 10x2,5mm ²	935.600 TL/m
250642	LIY(St)2Y 12x1,5mm ²	692.700 TL/m	250672	LIY(St)2Y 12x2,5mm ²	1115.200 TL/m



LIY(St)C2Y KABLolar

Ürün Kodu	Ürün Tanımı	Birim Fiyat	Ürün Kodu	Ürün Tanımı	Birim Fiyat
250802	LIY(St)C2Y 2x0,22mm ²	53.000 TL/m	250832	LIY(St)C2Y 2x0,5mm ²	70.800 TL/m
250803	LIY(St)C2Y 3x0,22mm ²	65.600 TL/m	250833	LIY(St)C2Y 3x0,5mm ²	93.900 TL/m
250804	LIY(St)C2Y 4x0,22mm ²	79.100 TL/m	250834	LIY(St)C2Y 4x0,5mm ²	116.800 TL/m
250805	LIY(St)C2Y 5x0,22mm ²	94.700 TL/m	250835	LIY(St)C2Y 5x0,5mm ²	137.300 TL/m
250806	LIY(St)C2Y 6x0,22mm ²	109.700 TL/m	250836	LIY(St)C2Y 6x0,5mm ²	162.300 TL/m
250807	LIY(St)C2Y 7x0,22mm ²	119.400 TL/m	250837	LIY(St)C2Y 7x0,5mm ²	179.800 TL/m
250808	LIY(St)C2Y 8x0,22mm ²	133.200 TL/m	250838	LIY(St)C2Y 8x0,5mm ²	201.700 TL/m
250810	LIY(St)C2Y 10x0,22mm ²	169.400 TL/m	250840	LIY(St)C2Y 10x0,5mm ²	251.200 TL/m
250812	LIY(St)C2Y 12x0,22mm ²	191.900 TL/m	250842	LIY(St)C2Y 12x0,5mm ²	295.000 TL/m
250862	LIY(St)C2Y 2x0,75mm ²	92.300 TL/m	250892	LIY(St)C2Y 2x1mm ²	113.900 TL/m
250863	LIY(St)C2Y 3x0,75mm ²	124.000 TL/m	250893	LIY(St)C2Y 3x1mm ²	154.500 TL/m
250864	LIY(St)C2Y 4x0,75mm ²	157.400 TL/m	250894	LIY(St)C2Y 4x1mm ²	199.700 TL/m
250865	LIY(St)C2Y 5x0,75mm ²	186.200 TL/m	250895	LIY(St)C2Y 5x1mm ²	235.300 TL/m
250866	LIY(St)C2Y 6x0,75mm ²	218.500 TL/m	250896	LIY(St)C2Y 6x1mm ²	277.700 TL/m
250867	LIY(St)C2Y 7x0,75mm ²	244.900 TL/m	250897	LIY(St)C2Y 7x1mm ²	312.700 TL/m
250868	LIY(St)C2Y 8x0,75mm ²	277.600 TL/m	250898	LIY(St)C2Y 8x1mm ²	353.900 TL/m
250870	LIY(St)C2Y 10x0,75mm ²	348.500 TL/m	250900	LIY(St)C2Y 10x1mm ²	445.000 TL/m
250872	LIY(St)C2Y 12x0,75mm ²	407.100 TL/m	250902	LIY(St)C2Y 12x1mm ²	519.200 TL/m
250922	LIY(St)C2Y 2x1,5mm ²	161.100 TL/m	250952	LIY(St)C2Y 2x2,5mm ²	234.300 TL/m
250923	LIY(St)C2Y 3x1,5mm ²	219.700 TL/m	250953	LIY(St)C2Y 3x2,5mm ²	329.100 TL/m
250924	LIY(St)C2Y 4x1,5mm ²	276.500 TL/m	250954	LIY(St)C2Y 4x2,5mm ²	429.800 TL/m
250925	LIY(St)C2Y 5x1,5mm ²	329.800 TL/m	250955	LIY(St)C2Y 5x2,5mm ²	515.100 TL/m
250926	LIY(St)C2Y 6x1,5mm ²	394.100 TL/m	250956	LIY(St)C2Y 6x2,5mm ²	610.100 TL/m
250927	LIY(St)C2Y 7x1,5mm ²	444.500 TL/m	250957	LIY(St)C2Y 7x2,5mm ²	695.900 TL/m
250928	LIY(St)C2Y 8x1,5mm ²	505.300 TL/m	250958	LIY(St)C2Y 8x2,5mm ²	798.400 TL/m
250930	LIY(St)C2Y 10x1,5mm ²	628.600 TL/m	250960	LIY(St)C2Y 10x2,5mm ²	997.100 TL/m
250932	LIY(St)C2Y 12x1,5mm ²	742.900 TL/m	250962	LIY(St)C2Y 12x2,5mm ²	1174.000 TL/m

PUR - PUR/PUR Kablolar

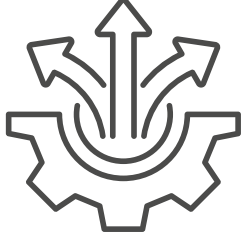

Sanayi tesisleri, üretim hatları, robotik sistemler ve açık alan tesisleri gibi ağır çalışma koşullarında güvenli kullanım imkanı



Aşınma, kesilme, ezilme ve sürtünme gibi mekanik etkilere, yağ, yağlama sıvıları, solvent ve benzeri kimyasallara karşı maksimum dayanım



Hareketli Ortamlarda Uzun Ömürlü Performans



Açık alan tesislerinde UV ışınlarına karşı tam koruma

Zorlu koşullarda dahi
kesintisiz bağlantıları
garantiliyoruz.



PUR KABLolar

Ürün Kodu	Ürün Tanımı	Birim Fiyat	Ürün Kodu	Ürün Tanımı	Birim Fiyat
221343	PUR-OZ 2x0,75mm ²	103.100 TL/m	221310	PUR-OZ 2x1mm ²	125.300 TL/m
221344	PUR-JZ 3G0,75mm ²	128.700 TL/m	221371	PUR-JZ 3G1mm ²	163.500 TL/m
221345	PUR-JZ 4G0,75mm ²	154.400 TL/m	221372	PUR-JZ 4G1mm ²	194.500 TL/m
221346	PUR-JZ 5G0,75mm ²	188.900 TL/m	221373	PUR-JZ 5G1mm ²	241.300 TL/m
221347	PUR-JZ 6G0,75mm ²	225.300 TL/m	221374	PUR-JZ 6G1mm ²	280.400 TL/m
221348	PUR-JZ 7G0,75mm ²	248.000 TL/m	221375	PUR-JZ 7G1mm ²	311.100 TL/m
221349	PUR-JZ 8G0,75mm ²	289.700 TL/m	221376	PUR-JZ 8G1mm ²	365.200 TL/m
221350	PUR-JZ 10G0,75mm ²	361.800 TL/m	221302	PUR-JZ 10G1mm ²	455.600 TL/m
221351	PUR-JZ 12G0,75mm ²	415.800 TL/m	221377	PUR-JZ 12G1mm ²	538.000 TL/m
221303	PUR-OZ 2x1,5mm ²	174.100 TL/m	221314	PUR-OZ 2x2,5mm ²	268.900 TL/m
221304	PUR-JZ 3G1,5mm ²	222.500 TL/m	221307	PUR-JZ 3G2,5mm ²	348.900 TL/m
221305	PUR-JZ 4G1,5mm ²	269.400 TL/m	221308	PUR-JZ 4G2,5mm ²	424.400 TL/m
221306	PUR-JZ 5G1,5mm ²	332.900 TL/m	221309	PUR-JZ 5G2,5mm ²	528.800 TL/m
221397	PUR-JZ 6G1,5mm ²	391.400 TL/m	221420	PUR-JZ 6G2,5mm ²	630.500 TL/m
221398	PUR-JZ 7G1,5mm ²	436.000 TL/m	221421	PUR-JZ 7G2,5mm ²	705.300 TL/m
221399	PUR-JZ 8G1,5mm ²	513.200 TL/m	221422	PUR-JZ 8G2,5mm ²	822.200 TL/m
221191	PUR-JZ 10G1,5mm ²	635.100 TL/m	221423	PUR-JZ 10G2,5mm ²	1033.300 TL/m
221400	PUR-JZ 12G1,5mm ²	748.600 TL/m	221424	PUR-JZ 12G2,5mm ²	1208.900 TL/m

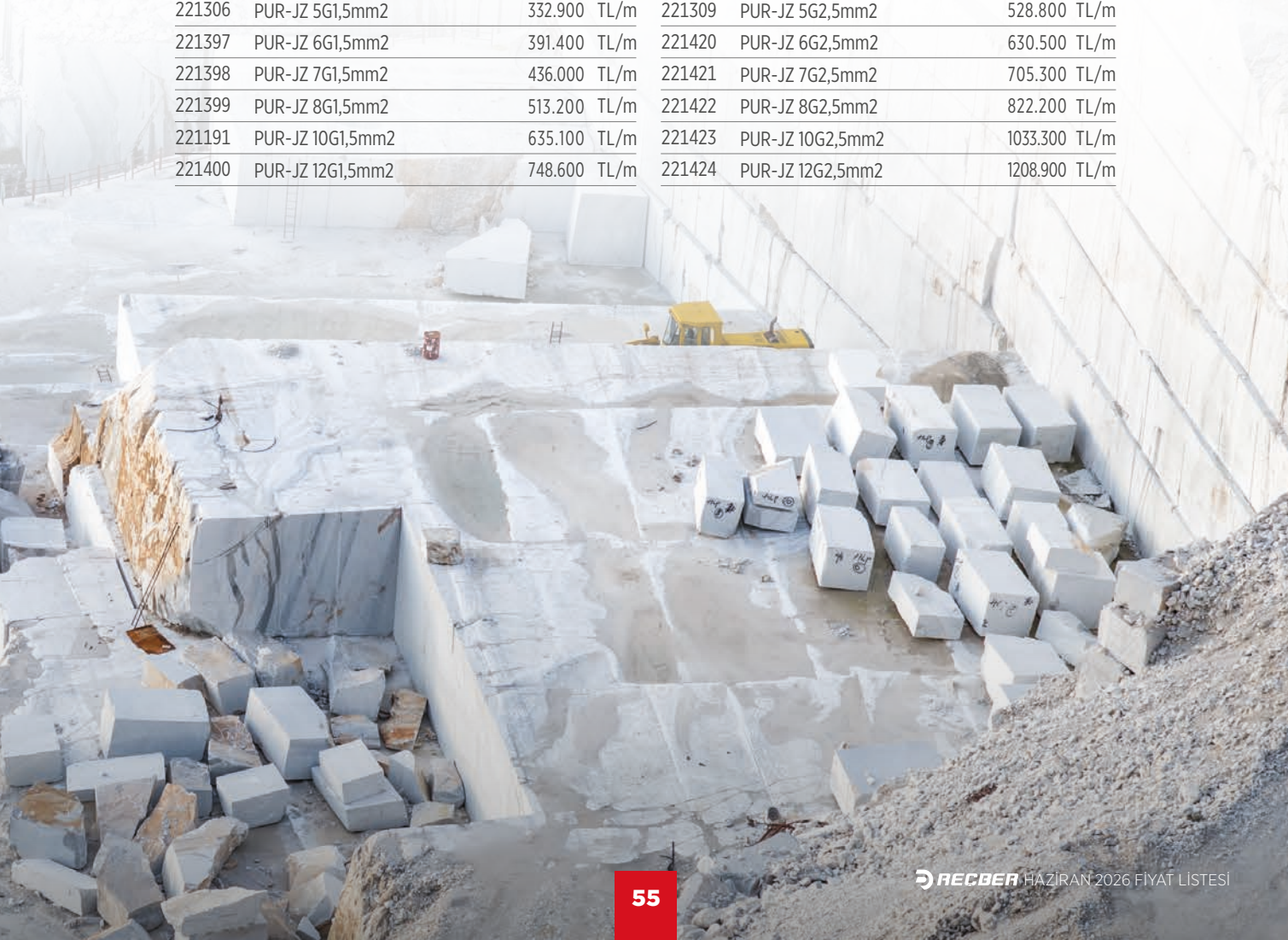



YENİ
ÜRÜN

PUR/PUR KABLolar

Ürün Kodu	Ürün Tanımı	Birim Fiyat	Ürün Kodu	Ürün Tanımı	Birim Fiyat
226343	PUR/PUR-OZ 2x0,75mm ²	113.200 TL/m	226370	PUR/PUR-OZ 2x1mm ²	136.600 TL/m
226344	PUR/PUR-JZ 3x0,75mm ²	143.400 TL/m	226371	PUR/PUR-JZ 3x1mm ²	179.000 TL/m
226345	PUR/PUR-JZ 4x0,75mm ²	174.000 TL/m	226372	PUR/PUR-JZ 4x1mm ²	215.700 TL/m
226346	PUR/PUR-JZ 5x0,75mm ²	212.000 TL/m	226373	PUR/PUR-JZ 5x1mm ²	266.700 TL/m
226347	PUR/PUR-JZ 6x0,75mm ²	252.100 TL/m	226374	PUR/PUR-JZ 6x1mm ²	309.500 TL/m
226348	PUR/PUR-JZ 7x0,75mm ²	280.600 TL/m	226375	PUR/PUR-JZ 7x1mm ²	346.300 TL/m
226349	PUR/PUR-JZ 8x0,75mm ²	325.600 TL/m	226376	PUR/PUR-JZ 8x1mm ²	404.200 TL/m
226351	PUR/PUR-JZ 10G0,75mm ²	410.000 TL/m	226378	PUR/PUR-JZ 10G1mm ²	507.700 TL/m
226352	PUR/PUR-JZ 12G0,75mm ²	471.600 TL/m	226380	PUR/PUR-JZ 12G1mm ²	598.500 TL/m
226303	PUR/PUR-OZ 2x1,5mm ²	187.300 TL/m	226314	PUR/PUR-OZ 2x2,5mm ²	297.700 TL/m
226304	PUR/PUR-JZ 3x1,5mm ²	245.400 TL/m	226307	PUR/PUR-JZ 3x2,5mm ²	399.200 TL/m
226305	PUR/PUR-JZ 4x1,5mm ²	301.600 TL/m	226308	PUR/PUR-JZ 4x2,5mm ²	491.600 TL/m
226306	PUR/PUR-JZ 5x1,5mm ²	373.200 TL/m	226309	PUR/PUR-JZ 5x2,5mm ²	597.800 TL/m
226397	PUR/PUR-JZ 6x1,5mm ²	435.500 TL/m	226420	PUR/PUR-JZ 6x2,5mm ²	709.800 TL/m
226398	PUR/PUR-JZ 7x1,5mm ²	489.900 TL/m	226421	PUR/PUR-JZ 7x2,5mm ²	801.700 TL/m
226399	PUR/PUR-JZ 8x1,5mm ²	572.800 TL/m	226422	PUR/PUR-JZ 8x2,5mm ²	931.700 TL/m
226401	PUR/PUR-JZ 10G1,5mm ²	711.900 TL/m	226424	PUR/PUR-JZ 10G2,5mm ²	1173.500 TL/m
226402	PUR/PUR-JZ 12G1,5mm ²	841.800 TL/m	226426	PUR/PUR-JZ 12G2,5mm ²	1385.100 TL/m

Her ortamda ve her koşulda
**performanstan ödün
vermiyoruz.**

Kumanda Kabloları



Üretim ve montaj hatları, endüstriyel otomasyon sistemleri, kontrol panoları, makineler, PLC - sensör bağlantıları ve ölçme - kumanda devrelerinde kullanım imkanı

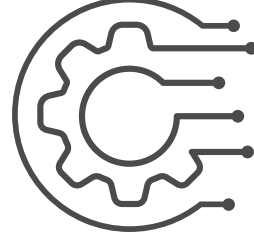

Geniş damar sayısı ve kesit seçenekleri sayesinde çoklu kontrol devrelerini tek kabloda toplama imkanı

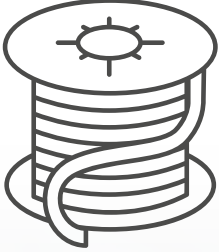

Esnek ve ince kablo yapısı hareketli tesisler ve dar alan uygulamalarında güvenli kullanım



RoHS
COMPLIANT

RoHS onaylı

Hassas sinyaller için sağlam çözümlerle kontrolü ele alıyoruz.

KUMANDA KABLOLARI



YSLY KUMANDA KABLOLARI

Ürün Kodu	Ürün Tanımı	Birim Fiyat
217002	YSLY-OZ 2x0,50mm2	46.600 TL/m
217003	YSLY-JZ 3G0,50mm2	65.300 TL/m
217004	YSLY-JZ 4G0,50mm2	84.400 TL/m
217005	YSLY-JZ 5G0,50mm2	106.000 TL/m
217006	YSLY-JZ 6G0,50mm2	119.900 TL/m
217007	YSLY-JZ 7G0,50mm2	137.000 TL/m
217008	YSLY-JZ 8G0,50mm2	158.400 TL/m
217010	YSLY-JZ 10G0,50mm2	196.500 TL/m
217012	YSLY-JZ 12G0,50mm2	236.100 TL/m
217014	YSLY-JZ 14G0,50mm2	272.700 TL/m
217016	YSLY-JZ 16G0,50mm2	310.700 TL/m
217018	YSLY-JZ 18G0,50mm2	349.700 TL/m
217019	YSLY-JZ 19G0,50mm2	366.900 TL/m
217020	YSLY-JZ 20G0,50mm2	387.900 TL/m
217021	YSLY-JZ 21G0,50mm2	425.000 TL/m
217024	YSLY-JZ 24G0,50mm2	489.300 TL/m
217025	YSLY-JZ 25G0,50mm2	509.200 TL/m
217030	YSLY-JZ 30G0,50mm2	609.000 TL/m
217032	YSLY-JZ 32G0,50mm2	656.300 TL/m
217036	YSLY-JZ 36G0,50mm2	732.000 TL/m
217062	YSLY-OZ 2x0,75mm2	65.200 TL/m
217063	YSLY-JZ 3G0,75mm2	92.500 TL/m
217064	YSLY-JZ 4G0,75mm2	121.800 TL/m
217065	YSLY-JZ 5G0,75mm2	143.700 TL/m
217066	YSLY-JZ 6G0,75mm2	173.200 TL/m
217067	YSLY-JZ 7G0,75mm2	198.500 TL/m
217068	YSLY-JZ 8G0,75mm2	227.000 TL/m
217070	YSLY-JZ 10G0,75mm2	284.600 TL/m
217072	YSLY-JZ 12G0,75mm2	338.200 TL/m
217074	YSLY-JZ 14G0,75mm2	394.500 TL/m
217076	YSLY-JZ 16G0,75mm2	450.800 TL/m
217078	YSLY-JZ 18G0,75mm2	505.100 TL/m
217079	YSLY-JZ 19G0,75mm2	559.400 TL/m
217080	YSLY-JZ 20G0,75mm2	590.700 TL/m
217081	YSLY-JZ 21G0,75mm2	616.100 TL/m
217084	YSLY-JZ 24G0,75mm2	712.600 TL/m
217085	YSLY-JZ 25G0,75mm2	745.100 TL/m
217090	YSLY-JZ 30G0,75mm2	884.100 TL/m
217092	YSLY-JZ 32G0,75mm2	943.600 TL/m
217096	YSLY-JZ 36G0,75mm2	1059.700 TL/m

KUMANDA KABLOLARI



YSLY KUMANDA KABLOLARI

Ürün Kodu	Ürün Tanımı	Birim Fiyat
217122	YSLY-OZ 2x1mm ²	81.600 TL/m
217123	YSLY-JZ 3G1mm ²	115.800 TL/m
217124	YSLY-JZ 4G1mm ²	151.400 TL/m
217125	YSLY-JZ 5G1mm ²	188.500 TL/m
217126	YSLY-JZ 6G1mm ²	226.300 TL/m
217127	YSLY-JZ 7G1mm ²	260.200 TL/m
217128	YSLY-JZ 8G1mm ²	297.300 TL/m
217130	YSLY-JZ 10G1mm ²	374.400 TL/m
217132	YSLY-JZ 12G1mm ²	443.300 TL/m
217134	YSLY-JZ 14G1mm ²	516.900 TL/m
217136	YSLY-JZ 16G1mm ²	593.200 TL/m
217138	YSLY-JZ 18G1mm ²	667.100 TL/m
217139	YSLY-JZ 19G1mm ²	733.600 TL/m
217140	YSLY-JZ 20G1mm ²	781.000 TL/m
217141	YSLY-JZ 21G1mm ²	814.900 TL/m
217144	YSLY-JZ 24G1mm ²	934.800 TL/m
217145	YSLY-JZ 25G1mm ²	975.900 TL/m
217150	YSLY-JZ 30G1mm ²	1165.500 TL/m
217152	YSLY-JZ 32G1mm ²	1241.800 TL/m
217156	YSLY-JZ 36G1mm ²	1389.600 TL/m
217182	YSLY-OZ 2x1,5mm ²	120.500 TL/m
217183	YSLY-JZ 3G1,5mm ²	173.400 TL/m
217184	YSLY-JZ 4G1,5mm ²	219.100 TL/m
217185	YSLY-JZ 5G1,5mm ²	271.600 TL/m
217186	YSLY-JZ 6G1,5mm ²	327.400 TL/m
217187	YSLY-JZ 7G1,5mm ²	376.600 TL/m
217188	YSLY-JZ 8G1,5mm ²	430.800 TL/m
217190	YSLY-JZ 10G1,5mm ²	542.800 TL/m
217192	YSLY-JZ 12G1,5mm ²	645.700 TL/m
217194	YSLY-JZ 14G1,5mm ²	750.400 TL/m
217196	YSLY-JZ 16G1,5mm ²	860.900 TL/m
217198	YSLY-JZ 18G1,5mm ²	972.200 TL/m
217199	YSLY-JZ 19G1,5mm ²	1070.100 TL/m
217200	YSLY-JZ 20G1,5mm ²	1132.100 TL/m
217201	YSLY-JZ 21G1,5mm ²	1182.500 TL/m
217204	YSLY-JZ 24G1,5mm ²	1351.700 TL/m
217205	YSLY-JZ 25G1,5mm ²	1413.800 TL/m
217210	YSLY-JZ 30G1,5mm ²	1687.200 TL/m
217212	YSLY-JZ 32G1,5mm ²	1801.300 TL/m
217216	YSLY-JZ 36G1,5mm ²	2017.600 TL/m



YSLY KUMANDA KABLOLARI

Ürün Kodu	Ürün Tanımı	Birim Fiyat
217242	YSLY-OZ 2x2,5mm2	197.500 TL/m
217243	YSLY-JZ 3G2,5mm2	285.200 TL/m
217244	YSLY-JZ 4G2,5mm2	360.000 TL/m
217245	YSLY-JZ 5G2,5mm2	446.500 TL/m
217246	YSLY-JZ 6G2,5mm2	537.300 TL/m
217247	YSLY-JZ 7G2,5mm2	617.100 TL/m
217248	YSLY-JZ 8G2,5mm2	711.700 TL/m
217250	YSLY-JZ 10G2,5mm2	897.800 TL/m
217252	YSLY-JZ 12G2,5mm2	1072.500 TL/m
217254	YSLY-JZ 14G2,5mm2	1248.400 TL/m
217256	YSLY-JZ 16G2,5mm2	1421.200 TL/m
217258	YSLY-JZ 18G2,5mm2	1601.600 TL/m
217259	YSLY-JZ 19G2,5mm2	1767.800 TL/m
217260	YSLY-JZ 20G2,5mm2	1867.100 TL/m
217261	YSLY-JZ 21G2,5mm2	1951.400 TL/m
217264	YSLY-JZ 24G2,5mm2	2241.100 TL/m
217265	YSLY-JZ 25G2,5mm2	2339.300 TL/m

Sistemlerinizi
güvenle yönetmenizi
sağlıyoruz.

KUMANDA KABLOLARI

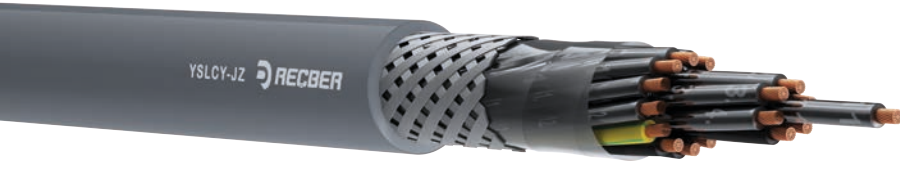

YSLCY KUMANDA KABLOLARI

Ürün Kodu	Ürün Tanımı	Birim Fiyat
222062	YSLCY-OZ 2x0,75mm2	99.700 TL/m
222063	YSLCY-JZ 3G0,75mm2	132.000 TL/m
222064	YSLCY-JZ 4G0,75mm2	158.300 TL/m
222065	YSLCY-JZ 5G0,75mm2	191.200 TL/m
222066	YSLCY-JZ 6G0,75mm2	225.300 TL/m
222067	YSLCY-JZ 7G0,75mm2	250.000 TL/m
222068	YSLCY-JZ 8G0,75mm2	284.300 TL/m
222070	YSLCY-JZ 10G0,75mm2	350.500 TL/m
222072	YSLCY-JZ 12G0,75mm2	409.000 TL/m
222074	YSLCY-JZ 14G0,75mm2	467.600 TL/m
222076	YSLCY-JZ 16G0,75mm2	530.800 TL/m
222079	YSLCY-JZ 19G0,75mm2	644.300 TL/m
222084	YSLCY-JZ 24G0,75mm2	813.200 TL/m
222122	YSLCY-OZ 2x1mm2	122.100 TL/m
222123	YSLCY-JZ 3G1mm2	163.400 TL/m
222124	YSLCY-JZ 4G1mm2	196.600 TL/m
222125	YSLCY-JZ 5G1mm2	240.300 TL/m
222126	YSLCY-JZ 6G1mm2	282.300 TL/m
222127	YSLCY-JZ 7G1mm2	315.600 TL/m
222128	YSLCY-JZ 8G1mm2	361.400 TL/m
222130	YSLCY-JZ 10G1mm2	445.600 TL/m
222132	YSLCY-JZ 12G1mm2	518.200 TL/m
222134	YSLCY-JZ 14G1mm2	599.100 TL/m
222136	YSLCY-JZ 16G1mm2	681.400 TL/m
222139	YSLCY-JZ 19G1mm2	835.900 TL/m
222144	YSLCY-JZ 24G1mm2	1046.700 TL/m

KUMANDA KABLOLARI



YSLCY KUMANDA KABLOLARI

Ürün Kodu	Ürün Tanımı	Birim Fiyat
222182	YSLCY-OZ 2x1,5mm2	162.100 TL/m
222183	YSLCY-JZ 3G1,5mm2	219.800 TL/m
222184	YSLCY-JZ 4G1,5mm2	267.400 TL/m
222185	YSLCY-JZ 5G1,5mm2	328.100 TL/m
222186	YSLCY-JZ 6G1,5mm2	389.700 TL/m
222187	YSLCY-JZ 7G1,5mm2	437.000 TL/m
222188	YSLCY-JZ 8G1,5mm2	501.900 TL/m
222190	YSLCY-JZ 10G1,5mm2	620.200 TL/m
222192	YSLCY-JZ 12G1,5mm2	731.300 TL/m
222194	YSLCY-JZ 14G1,5mm2	843.300 TL/m
222196	YSLCY-JZ 16G1,5mm2	960.600 TL/m
222199	YSLCY-JZ 19G1,5mm2	1175.200 TL/m
222204	YSLCY-JZ 24G1,5mm2	1505.300 TL/m
222242	YSLCY-OZ 2x2,5mm2	245.900 TL/m
222243	YSLCY-JZ 3G2,5mm2	339.000 TL/m
222244	YSLCY-JZ 4G2,5mm2	417.700 TL/m
222245	YSLCY-JZ 5G2,5mm2	515.600 TL/m
222246	YSLCY-JZ 6G2,5mm2	611.100 TL/m
222247	YSLCY-JZ 7G2,5mm2	691.300 TL/m
222248	YSLCY-JZ 8G2,5mm2	800.300 TL/m
222250	YSLCY-JZ 10G2,5mm2	991.200 TL/m
222252	YSLCY-JZ 12G2,5mm2	1165.700 TL/m
222254	YSLCY-JZ 14G2,5mm2	1350.600 TL/m
222256	YSLCY-JZ 16G2,5mm2	1563.600 TL/m
222259	YSLCY-JZ 19G2,5mm2	1912.000 TL/m
222264	YSLCY-JZ 24G2,5mm2	2455.400 TL/m



HSLH-JZ KABLOLAR

Ürün Kodu	Ürün Tanımı	CPR Euro-Class	Birim Fiyat	Ürün Kodu	Ürün Tanımı	CPR Euro-Class	Birim Fiyat
220272	HSLH-OZ 2x0,75mm2	B2ca-s1a,d1,a1	78.900 TL/m	220302	HSLH-OZ 2x1mm2	B2ca-s1a,d1,a1	98.900 TL/m
220273	HSLH-JZ 3G0,75mm2	B2ca-s1a,d1,a1	106.700 TL/m	220303	HSLH-JZ 3G1mm2	B2ca-s1a,d1,a1	138.400 TL/m
220274	HSLH-JZ 4G0,75mm2	B2ca-s1a,d1,a1	135.400 TL/m	220304	HSLH-JZ 4G1mm2	B2ca-s1a,d1,a1	173.400 TL/m
220275	HSLH-JZ 5G0,75mm2	B2ca-s1a,d1,a1	165.500 TL/m	220305	HSLH-JZ 5G1mm2	B2ca-s1a,d1,a1	213.100 TL/m
220276	HSLH-JZ 6G0,75mm2	B2ca-s1a,d1,a1	199.100 TL/m	220306	HSLH-JZ 6G1mm2	B2ca-s1a,d1,a1	255.900 TL/m
220277	HSLH-JZ 7G0,75mm2	B2ca-s1a,d1,a1	226.000 TL/m	220307	HSLH-JZ 7G1mm2	B2ca-s1a,d1,a1	291.600 TL/m
220278	HSLH-JZ 8G0,75mm2	B2ca-s1a,d1,a1	258.700 TL/m	220308	HSLH-JZ 8G1mm2	B2ca-s1a,d1,a1	333.100 TL/m
220280	HSLH-JZ 10G0,75mm2	B2ca-s1a,d1,a1	324.600 TL/m	220310	HSLH-JZ 10G1mm2	B2ca-s1a,d1,a1	422.100 TL/m
220282	HSLH-JZ 12G0,75mm2	B2ca-s1a,d1,a1	382.400 TL/m	220312	HSLH-JZ 12G1mm2	B2ca-s1a,d1,a1	495.500 TL/m
220284	HSLH-JZ 14G0,75mm2	B2ca-s1a,d1,a1	445.900 TL/m	220314	HSLH-JZ 14G1mm2	B2ca-s1a,d1,a1	575.600 TL/m
220286	HSLH-JZ 16G0,75mm2	B2ca-s1a,d1,a1	506.600 TL/m	220316	HSLH-JZ 16G1mm2	B2ca-s1a,d1,a1	659.300 TL/m
220288	HSLH-JZ 18G0,75mm2	B2ca-s1a,d1,a1	568.900 TL/m	220318	HSLH-JZ 18G1mm2	B2ca-s1a,d1,a1	740.100 TL/m
220289	HSLH-JZ 19G0,75mm2	B2ca-s1a,d1,a1	615.000 TL/m	220319	HSLH-JZ 19G1mm2	B2ca-s1a,d1,a1	795.400 TL/m
220290	HSLH-JZ 20G0,75mm2	B2ca-s1a,d1,a1	649.400 TL/m	220320	HSLH-JZ 20G1mm2	B2ca-s1a,d1,a1	848.700 TL/m
220291	HSLH-JZ 21G0,75mm2	B2ca-s1a,d1,a1	675.800 TL/m	220321	HSLH-JZ 21G1mm2	B2ca-s1a,d1,a1	883.800 TL/m
220294	HSLH-JZ 24G0,75mm2	B2ca-s1a,d1,a1	782.400 TL/m	220324	HSLH-JZ 24G1mm2	B2ca-s1a,d1,a1	1014.700 TL/m
220332	HSLH-OZ 2x1,5mm2	B2ca-s1a,d1,a1	140.300 TL/m	220362	HSLH-OZ 2x2,5mm2	B2ca-s1a,d1,a1	227.700 TL/m
220333	HSLH-JZ 3G1,5mm2	B2ca-s1a,d1,a1	194.000 TL/m	220363	HSLH-JZ 3G2,5mm2	B2ca-s1a,d1,a1	316.600 TL/m
220334	HSLH-JZ 4G1,5mm2	B2ca-s1a,d1,a1	247.600 TL/m	220364	HSLH-JZ 4G2,5mm2	B2ca-s1a,d1,a1	404.000 TL/m
220335	HSLH-JZ 5G1,5mm2	B2ca-s1a,d1,a1	303.800 TL/m	220365	HSLH-JZ 5G2,5mm2	B2ca-s1a,d1,a1	496.800 TL/m
220336	HSLH-JZ 6G1,5mm2	B2ca-s1a,d1,a1	365.800 TL/m	220366	HSLH-JZ 6G2,5mm2	B2ca-s1a,d1,a1	595.200 TL/m
220337	HSLH-JZ 7G1,5mm2	B2ca-s1a,d1,a1	417.500 TL/m	220367	HSLH-JZ 7G2,5mm2	B2ca-s1a,d1,a1	679.100 TL/m
220338	HSLH-JZ 8G1,5mm2	B2ca-s1a,d1,a1	477.800 TL/m	220368	HSLH-JZ 8G2,5mm2	B2ca-s1a,d1,a1	786.200 TL/m
220340	HSLH-JZ 10G1,5mm2	B2ca-s1a,d1,a1	604.400 TL/m	220370	HSLH-JZ 10G2,5mm2	B2ca-s1a,d1,a1	994.900 TL/m
220342	HSLH-JZ 12G1,5mm2	B2ca-s1a,d1,a1	714.200 TL/m	220372	HSLH-JZ 12G2,5mm2	B2ca-s1a,d1,a1	1181.200 TL/m
220344	HSLH-JZ 14G1,5mm2	B2ca-s1a,d1,a1	826.100 TL/m	220374	HSLH-JZ 14G2,5mm2	B2ca-s1a,d1,a1	1373.100 TL/m
220346	HSLH-JZ 16G1,5mm2	B2ca-s1a,d1,a1	946.200 TL/m	220376	HSLH-JZ 16G2,5mm2	B2ca-s1a,d1,a1	1556.400 TL/m
220348	HSLH-JZ 18G1,5mm2	B2ca-s1a,d1,a1	1066.500 TL/m	220378	HSLH-JZ 18G2,5mm2	B2ca-s1a,d1,a1	1753.800 TL/m
220349	HSLH-JZ 19G1,5mm2	B2ca-s1a,d1,a1	1147.600 TL/m	220379	HSLH-JZ 19G2,5mm2	B2ca-s1a,d1,a1	1892.100 TL/m
220350	HSLH-JZ 20G1,5mm2	B2ca-s1a,d1,a1	1216.800 TL/m	220380	HSLH-JZ 20G2,5mm2	B2ca-s1a,d1,a1	2001.700 TL/m
220351	HSLH-JZ 21G1,5mm2	B2ca-s1a,d1,a1	1268.800 TL/m	220381	HSLH-JZ 21G2,5mm2	B2ca-s1a,d1,a1	2088.700 TL/m
220354	HSLH-JZ 24G1,5mm2	B2ca-s1a,d1,a1	1451.300 TL/m	220384	HSLH-JZ 24G2,5mm2	B2ca-s1a,d1,a1	2400.500 TL/m

TSE
TÜRK STANDARLARI ENSTİTÜSÜ
TURKISH STANDARDS INSTITUTION

PERFORMANS DEĞİŞMEZLİK BELGESİ

1783-CPR-1499

Avrupa Parlamentosu ve Konseyi'nin 9 Mart 2011 tarih ve 305/2011/EU sayılı Tüzüğü (Yapı Malzemeleri Tüzüğü veya CPR) uyarınca, bu belge aşağıda belirtilen yapı malzemesine uygulanır.

Kablo Tipi : SL400 U23 LSZH- Category 6 U/UTP 4x2x23AWG

Yangına Tepki Performansı: Cca- s1a, d1, a1

Yangın ve dumanın oluşması ve yayılmasını sınırlamak amacıyla binalarda ve diğer yapı işlerinde kullanılan kablolar
(KAPSAMI EKTEDİR)

REÇBER KABLO A.Ş.
TÜRKGÜCÜ OSB YILMAZ ALPASLAN CAD. NO:73 ÇORLU / TEKİRDAĞ

adi veya tescilli markası altında piyasaya sunulan ve

REÇBER KABLO A.Ş.
TÜRKGÜCÜ OSB YILMAZ ALPASLAN CAD. NO:73 ÇORLU / TEKİRDAĞ

imalat tesisinde üretilmiş

Bu belge,

EN 50575: 2014 + A1: 2016

standartı'nın ZA Eki'nde tanımlanan performansın değişmezliğini değerlendirilmesi ve doğrulanması ile ilgili tüm hükümlerin, sistem 1+ altında bu belgede belirtilen performansa için uygulandığını ve imalatçı tarafından yürütülen fabrika üretim kontrolünün,

yapı malzemesinin performansının değişmezliğini sağladığının değerlendirildiğini göstermektedir.

Bu belge, ilk olarak 30.01.2025 tarihinde düzenlenmiş olup, uyumlaştırılmış standart, yapı malzemesi, PDDO yöntemleri ya da üretim tesisindeki imalat koşulları önemli ölçüde değişmediği sürece, onaylanmış ürün belgelendirme kuruluşu tarafından askıya alınmaz veya iptal edilmez ise geçerlidir.

Ankara, Rev. 0, 30.01.2025

Dr. Alkan HAFO
Direktifler Müdürü V.

www.tse.org.tr/ / Necatibey Cad. No: 112 Bakanlıklar - ANKARA / +90 312 416 62 00
Bu belge hiçbir şekilde kopyalanamaz, çoğaltılamaz, yayımlanamaz, değiştirilemez, kurtarılamaz veya başka amaçlarla kullanılamaz.
This certificate cannot be altered, partially duplicated or re-used for non-authorized purposes.

TSE
TÜRK STANDARLARI ENSTİTÜSÜ
TURKISH STANDARDS INSTITUTION

PERFORMANS DEĞİŞMEZLİK BELGESİ

1783-CPR-1418

Avrupa Parlamentosu ve Konseyi'nin 9 Mart 2011 tarih ve 305/2011/EU sayılı Tüzüğü (Yapı Malzemeleri Tüzüğü veya CPR) uyarınca, bu belge aşağıda belirtilen yapı malzemesine uygulanır.

Kablo Tipi : SL400 U23 LSZH B2ca Category 6 U/UTP 4x2x23AWG

Yangına Tepki Performansı: B2ca- s1a, d1, a1

Yangın ve dumanın oluşması ve yayılmasını sınırlamak amacıyla binalarda ve diğer yapı işlerinde kullanılan kablolar
(KAPSAMI EKTEDİR)

REÇBER KABLO A.Ş.
TÜRKGÜCÜ OSB YILMAZ ALPASLAN CAD. NO:73 ÇORLU / TEKİRDAĞ

adi veya tescilli markası altında piyasaya sunulan ve

REÇBER KABLO A.Ş.
TÜRKGÜCÜ OSB YILMAZ ALPASLAN CAD. NO:73 ÇORLU / TEKİRDAĞ

imalat tesisinde üretilmiş

Bu belge,

EN 50575: 2014 + A1: 2016

standartı'nın ZA Eki'nde tanımlanan performansın değişmezliğini değerlendirilmesi ve doğrulanması ile ilgili tüm hükümlerin, sistem 1+ altında bu belgede belirtilen performansa için uygulandığını ve imalatçı tarafından yürütülen fabrika üretim kontrolünün,

yapı malzemesinin performansının değişmezliğini sağladığının değerlendirildiğini göstermektedir.

Bu belge, ilk olarak 21.03.2024 tarihinde düzenlenmiş olup, uyumlaştırılmış standart, yapı malzemesi, PDDO yöntemleri ya da üretim tesisindeki imalat koşulları önemli ölçüde değişmediği sürece, onaylanmış ürün belgelendirme kuruluşu tarafından askıya alınmaz veya iptal edilmez ise geçerlidir.

Ankara, Rev.0, 21.03.2024

Dr. Firat HACIOĞLU
Direktifler Müdürü

www.tse.org.tr/ / Necatibey Cad. No: 112 Bakanlıklar - ANKARA / +90 312 416 62 00
Bu belge hiçbir şekilde kopyalanamaz, çoğaltılamaz, yayımlanamaz, değiştirilemez, kurtarılamaz veya başka amaçlarla kullanılamaz.
This certificate cannot be altered, partially duplicated or re-used for non-authorized purposes.

Sayfa 1/2

TSE
TÜRK STANDARLARI ENSTİTÜSÜ
TURKISH STANDARDS INSTITUTION

PERFORMANS DEĞİŞMEZLİK BELGESİ

1783-CPR-1319

Avrupa Parlamentosu ve Konseyi'nin 9 Mart 2011 tarih ve 305/2011/EU sayılı Tüzüğü (Yapı Malzemeleri Tüzüğü veya CPR) uyarınca, bu belge aşağıda belirtilen yapı malzemesine uygulanır.

Kablo Tipi : RG 6 U/6 PHY-HF CLASS A+ Cu/Cu Trishield

Yangına Tepki Performansı: Cca- s1a, d1, a1

Yangın ve dumanın oluşması ve yayılmasını sınırlamak amacıyla binalarda ve diğer yapı işlerinde kullanılan kablolar
(KAPSAMI EKTEDİR)

REÇBER KABLO A.Ş.
TÜRKGÜCÜ OSB YILMAZ ALPASLAN CAD. NO:73 ÇORLU / TEKİRDAĞ

adi veya tescilli markası altında piyasaya sunulan ve

REÇBER KABLO A.Ş.
TÜRKGÜCÜ OSB YILMAZ ALPASLAN CAD. NO:73 ÇORLU / TEKİRDAĞ

imalat tesisinde üretilmiş

Bu belge,

EN 50575: 2014 + A1: 2016

standartı'nın ZA Eki'nde tanımlanan performansın değişmezliğini değerlendirilmesi ve doğrulanması ile ilgili tüm hükümlerin, sistem 1+ altında bu belgede belirtilen performansa için uygulandığını ve imalatçı tarafından yürütülen fabrika üretim kontrolünün,

yapı malzemesinin performansının değişmezliğini sağladığının değerlendirildiğini göstermektedir.

Bu belge, ilk olarak 09.05.2023 tarihinde düzenlenmiş olup, uyumlaştırılmış standart, yapı malzemesi, PDDO yöntemleri ya da üretim tesisindeki imalat koşulları önemli ölçüde değişmediği sürece, onaylanmış ürün belgelendirme kuruluşu tarafından askıya alınmaz veya iptal edilmez ise geçerlidir.

Ankara, Rev.0, 09.05.2023

Dr. Firat HACIOĞLU
Direktifler Müdürü

www.tse.org.tr/ / Necatibey Cad. No: 112 Bakanlıklar - ANKARA / +90 312 416 62 00
Bu belge hiçbir şekilde kopyalanamaz, çoğaltılamaz, yayımlanamaz, değiştirilemez, kurtarılamaz veya başka amaçlarla kullanılamaz.
This certificate cannot be altered, partially duplicated or re-used for non-authorized purposes.

Sayfa 1/2

TSE
TÜRK STANDARLARI ENSTİTÜSÜ
TURKISH STANDARDS INSTITUTION

PERFORMANS DEĞİŞMEZLİK BELGESİ

1783-CPR-1439

Avrupa Parlamentosu ve Konseyi'nin 9 Mart 2011 tarih ve 305/2011/EU sayılı Tüzüğü (Yapı Malzemeleri Tüzüğü veya CPR) uyarınca, bu belge aşağıda belirtilen yapı malzemesine uygulanır.

Kablo Tipi : RG 6 U/6 PHY-HF B2ca Class A+ Cu/Cu Trishield

Yangına Tepki Performansı: B2ca- s1a, d1, a1

Yangın ve dumanın oluşması ve yayılmasını sınırlamak amacıyla binalarda ve diğer yapı işlerinde kullanılan kablolar
(KAPSAMI EKTEDİR)

REÇBER KABLO A.Ş.
TÜRKGÜCÜ OSB YILMAZ ALPASLAN CAD. NO:73 ÇORLU / TEKİRDAĞ

adi veya tescilli markası altında piyasaya sunulan ve

REÇBER KABLO A.Ş.
TÜRKGÜCÜ OSB YILMAZ ALPASLAN CAD. NO:73 ÇORLU / TEKİRDAĞ

imalat tesisinde üretilmiş

Bu belge,

EN 50575: 2014 + A1: 2016

standartı'nın ZA Eki'nde tanımlanan performansın değişmezliğini değerlendirilmesi ve doğrulanması ile ilgili tüm hükümlerin, sistem 1+ altında bu belgede belirtilen performansa için uygulandığını ve imalatçı tarafından yürütülen fabrika üretim kontrolünün,

yapı malzemesinin performansının değişmezliğini sağladığının değerlendirildiğini göstermektedir.

Bu belge, ilk olarak 09.05.2024 tarihinde düzenlenmiş olup, uyumlaştırılmış standart, yapı malzemesi, PDDO yöntemleri ya da üretim tesisindeki imalat koşulları önemli ölçüde değişmediği sürece, onaylanmış ürün belgelendirme kuruluşu tarafından askıya alınmaz veya iptal edilmez ise geçerlidir.

Ankara, Rev. 0, 09.05.2024

Dr. Firat HACIOĞLU
Direktifler Müdürü

www.tse.org.tr/ / Necatibey Cad. No: 112 Bakanlıklar - ANKARA / +90 312 416 62 00
Bu belge hiçbir şekilde kopyalanamaz, çoğaltılamaz, yayımlanamaz, değiştirilemez, kurtarılamaz veya başka amaçlarla kullanılamaz.
This certificate cannot be altered, partially duplicated or re-used for non-authorized purposes.

Sayfa 1/2

TSE
TÜRK STANDARLARI ENSTİTÜSÜ
TURKISH STANDARDS INSTITUTION

PERFORMANS DEĞİŞMEZLİK BELGESİ
1783-CPR-1335

Avrupa Parlamentosu ve Konseyi'nin 9 Mart 2011 tarih ve 305/2011/EU sayılı Tüzüğü (Yapı Malzemeleri Tüzüğü veya CPR) uyarınca, bu belge aşağıda belirtilen yapı malzemesine uygulanır.

Kablo Tipi : RG 6 U/6 PHY-HF CLASS B CU/CU
Yangına Tepki Performansı: C_{ca}- s1a, d1, a1

Yangın ve dumanın oluşması ve yayılmasını sınırlamak amacıyla binalarda ve diğer yapı işlerinde kullanılan kablolar

(KAPSAMI EKTEDİR)

REÇBER KABLO A.Ş.
TÜRKGÜCÜ OSB YILMAZ ALPASLAN CAD. NO:73 ÇORLU / TEKİRDAĞ
adı veya tescilli markası altında piyasaya sunulan ve
REÇBER KABLO A.Ş.
TÜRKGÜCÜ OSB YILMAZ ALPASLAN CAD. NO:73 ÇORLU / TEKİRDAĞ
imalat tesisinde üretilmiş

Bu belge,
EN 50575: 2014 + A1: 2016

standardı'nın ZA Ek'i'nde tanımlanan performansın değişmezliğini değerlendirilmesi ve doğrulanması ile ilgili tüm hükümlerin, sistem 1+ altında bu belgede belirtilen performans için uygulandığını ve imalatçı tarafından yürütülen fabrika üretim kontrolünün,

yapı malzemesinin performansının değişmezliğini sağladığının değerlendirildiğini göstermektedir.

Bu belge, ilk olarak 09.05.2023 tarihinde düzenlenmiş olup, uyumlaştırılmış standart, yapı malzemesi, PDDO yöntemleri ya da üretim tesisindeki imalat koşulları önemli ölçüde değiştirilmediği sürece, onaylanmış ürün belgelendirme kuruluşu tarafından askıya alınmaz veya iptal edilmez ise geçerlidir.

Ankara, Rev. 0, 09.06.2023

Dr. Firat HACIOĞLU
Direktifler Müdürü

www.tse.org.tr / Necatibey Cad. No: 112 Bakanlıklar - ANKARA / +90 312 416 62 00
Bu belge hiçbir şekilde kopyalanamaz, çoğaltılamaz, yayımlanamaz, değiştirilemez, kısmen ya da bütünüyle kopyalanamaz.
This certificate cannot be shared, partially duplicated or created for misrepresentation.

TSE
TÜRK STANDARLARI ENSTİTÜSÜ
TURKISH STANDARDS INSTITUTION



PERFORMANS DEĞİŞMEZLİK BELGESİ
1783-CPR-1587

Avrupa Parlamentosu ve Konseyi'nin 9 Mart 2011 tarih ve 305/2011/EU sayılı Tüzüğü (Yapı Malzemeleri Tüzüğü veya CPR) uyarınca, bu belge aşağıda belirtilen yapı malzemesine uygulanır.

Kablo Tipi : LIHH
Yangına Tepki Performansı: B2_{ca}- s1a, d1, a1

Yangın ve dumanın oluşması ve yayılmasını sınırlamak amacıyla binalarda ve diğer yapı işlerinde kullanılan sıvıyal control kablolar

(KAPSAMI EKTEDİR)

REÇBER KABLO A.Ş.
TÜRKGÜCÜ OSB YILMAZ ALPASLAN CAD. NO:73 ÇORLU / TEKİRDAĞ
adı veya tescilli markası altında piyasaya sunulan ve
REÇBER KABLO A.Ş.
TÜRKGÜCÜ OSB YILMAZ ALPASLAN CAD. NO:73 ÇORLU / TEKİRDAĞ
imalat tesisinde üretilmiş

Bu belge,
EN 50575: 2014 + A1: 2016

standardı'nın ZA Ek'i'nde tanımlanan performansın değişmezliğini değerlendirilmesi ve doğrulanması ile ilgili tüm hükümlerin, sistem 1+ altında bu belgede belirtilen performans için uygulandığını ve imalatçı tarafından yürütülen fabrika üretim kontrolünün,

yapı malzemesinin performansının değişmezliğini sağladığının değerlendirildiğini göstermektedir.

Bu belge, ilk olarak 05.12.2025 tarihinde düzenlenmiş olup, uyumlaştırılmış standart, yapı malzemesi, PDDO yöntemleri ya da üretim tesisindeki imalat koşulları önemli ölçüde değiştirilmediği sürece, onaylanmış ürün belgelendirme kuruluşu tarafından askıya alınmaz veya iptal edilmez ise geçerlidir.

Ankara, Rev. 0, 05.12.2025

Dr. Alkan HAFÇI
V. Direktifler Müdürü

www.tse.org.tr / Necatibey Cad. No: 112 Bakanlıklar - ANKARA / +90 312 416 62 00
Bu belge hiçbir şekilde kopyalanamaz, çoğaltılamaz, yayımlanamaz, değiştirilemez, kısmen ya da bütünüyle kopyalanamaz.
This certificate cannot be shared, partially duplicated or created for misrepresentation.

Sayfa 1/2

TSE
TÜRK STANDARLARI ENSTİTÜSÜ
TURKISH STANDARDS INSTITUTION



PERFORMANS DEĞİŞMEZLİK BELGESİ
1783-CPR-1438

Avrupa Parlamentosu ve Konseyi'nin 9 Mart 2011 tarih ve 305/2011/EU sayılı Tüzüğü (Yapı Malzemeleri Tüzüğü veya CPR) uyarınca, bu belge aşağıda belirtilen yapı malzemesine uygulanır.

Kablo Tipi : RG 11 U/6 PHY-HF B2ca Class A+ Cu/Cu Trishield
Yangına Tepki Performansı: B2_{ca}- s1a, d1, a1

Yangın ve dumanın oluşması ve yayılmasını sınırlamak amacıyla binalarda ve diğer yapı işlerinde kullanılan kablolar

(KAPSAMI EKTEDİR)

REÇBER KABLO A.Ş.
TÜRKGÜCÜ OSB YILMAZ ALPASLAN CAD. NO:73 ÇORLU / TEKİRDAĞ
adı veya tescilli markası altında piyasaya sunulan ve
REÇBER KABLO A.Ş.
TÜRKGÜCÜ OSB YILMAZ ALPASLAN CAD. NO:73 ÇORLU / TEKİRDAĞ
imalat tesisinde üretilmiş

Bu belge,
EN 50575: 2014 + A1: 2016

standardı'nın ZA Ek'i'nde tanımlanan performansın değişmezliğini değerlendirilmesi ve doğrulanması ile ilgili tüm hükümlerin, sistem 1+ altında bu belgede belirtilen performans için uygulandığını ve imalatçı tarafından yürütülen fabrika üretim kontrolünün,

yapı malzemesinin performansının değişmezliğini sağladığının değerlendirildiğini göstermektedir.

Bu belge, ilk olarak 09.05.2024 tarihinde düzenlenmiş olup, uyumlaştırılmış standart, yapı malzemesi, PDDO yöntemleri ya da üretim tesisindeki imalat koşulları önemli ölçüde değiştirilmediği sürece, onaylanmış ürün belgelendirme kuruluşu tarafından askıya alınmaz veya iptal edilmez ise geçerlidir.

Ankara, Rev. 0, 09.05.2024

Dr. Firat HACIOĞLU
Direktifler Müdürü

www.tse.org.tr / Necatibey Cad. No: 112 Bakanlıklar - ANKARA / +90 312 416 62 00
Bu belge hiçbir şekilde kopyalanamaz, çoğaltılamaz, yayımlanamaz, değiştirilemez, kısmen ya da bütünüyle kopyalanamaz.
This certificate cannot be shared, partially duplicated or created for misrepresentation.

Sayfa 1/2

TSE
TÜRK STANDARLARI ENSTİTÜSÜ
TURKISH STANDARDS INSTITUTION

PERFORMANS DEĞİŞMEZLİK BELGESİ
1783-CPR-1369

Avrupa Parlamentosu ve Konseyi'nin 9 Mart 2011 tarih ve 305/2011/EU sayılı Tüzüğü (Yapı Malzemeleri Tüzüğü veya CPR) uyarınca, bu belge aşağıda belirtilen yapı malzemesine uygulanır.

Kablo Tipi : LIHCH
Yangına Tepki Performansı: B2_{ca}- s1a, d1, a1

Yangın ve dumanın oluşması ve yayılmasını sınırlamak amacıyla binalarda ve diğer yapı işlerinde kullanılan kablolar

(KAPSAMI EKTEDİR)

REÇBER KABLO A.Ş.
TÜRKGÜCÜ OSB YILMAZ ALPASLAN CAD. NO:73 ÇORLU / TEKİRDAĞ
adı veya tescilli markası altında piyasaya sunulan ve
REÇBER KABLO A.Ş.
TÜRKGÜCÜ OSB YILMAZ ALPASLAN CAD. NO:73 ÇORLU / TEKİRDAĞ
imalat tesisinde üretilmiş

Bu belge,
EN 50575: 2014 + A1: 2016

standardı'nın ZA Ek'i'nde tanımlanan performansın değişmezliğini değerlendirilmesi ve doğrulanması ile ilgili tüm hükümlerin, sistem 1+ altında bu belgede belirtilen performans için uygulandığını ve imalatçı tarafından yürütülen fabrika üretim kontrolünün,

yapı malzemesinin performansının değişmezliğini sağladığının değerlendirildiğini göstermektedir.

Bu belge, ilk olarak 12.10.2023 tarihinde düzenlenmiş olup, uyumlaştırılmış standart, yapı malzemesi, PDDO yöntemleri ya da üretim tesisindeki imalat koşulları önemli ölçüde değiştirilmediği sürece, onaylanmış ürün belgelendirme kuruluşu tarafından askıya alınmaz veya iptal edilmez ise geçerlidir.

Ankara, Rev. 0, 12.10.2023

Dr. Firat HACIOĞLU
Direktifler Müdürü

www.tse.org.tr / Necatibey Cad. No: 112 Bakanlıklar - ANKARA / +90 312 416 62 00
Bu belge hiçbir şekilde kopyalanamaz, çoğaltılamaz, yayımlanamaz, değiştirilemez, kısmen ya da bütünüyle kopyalanamaz.
This certificate cannot be shared, partially duplicated or created for misrepresentation.

Sayfa 1/2

TSE
TÜRK STANDARLARI ENSTİTÜSÜ
TURKISH STANDARDS INSTITUTION

TÜRK 8200
GİRİŞİMİ
15 EN 50575-1:2014

PERFORMANS DEĞİŞMEZLİK BELGESİ

1783-CPR-1500

Avrupa Parlamentosu ve Konseyi'nin 9 Mart 2011 tarih ve 305/2011/EU sayılı Tüzüğü (Yapı Malzemeleri Tüzüğü veya CPR) uyarınca, bu belge aşağıda belirtilen yapı malzemesine uygulanır.

Kablo Tipi : KNX/EIB BUS LSZH

Yangına Tepki Performansı: B2ca, s1a, d1, a1

Yangın ve dumanın oluşması ve yayılmasını sınırlamak amacıyla binalarda ve diğer yapı işlerinde kullanılan kablolar
(KAPSAMI EKTEDİR)

REÇBER KABLO A.Ş.
TÜRKGÜCÜ OSB YILMAZ ALPASLAN CAD. NO:73 ÇORLU / TEKİRDAĞ

adı veya tescilli markası altında piyasaya sunulan ve

REÇBER KABLO A.Ş.
TÜRKGÜCÜ OSB YILMAZ ALPASLAN CAD. NO:73 ÇORLU / TEKİRDAĞ

imalat tesisinde üretilmiş

Bu belge,

EN 50575: 2014 + A1: 2016

standartı'nın ZA Eki'nde tanımlanan performansın değişmezliğini değerlendirilmesi ve doğrulanması ile ilgili tüm hükümlerin, sistem 1+ altında bu belgede belirtilen performans için uygulandığını ve imalatçı tarafından yürütülen fabrika üretim kontrolünün,

yapı malzemesinin performansının değişmezliğini sağladığının değerlendirildiğini göstermektedir.

Bu belge, ilk olarak 30.01.2025 tarihinde düzenlenmiş olup, uyumlaştırılmış standart, yapı malzemesi, PDDO yöntemleri ya da üretim tesisindeki imalat koşulları önemli ölçüde değişmediği sürece, onaylanmış ürün belgelendirme kuruluşu tarafından askıya alınmaz veya iptal edilmez ise geçerlidir.

Ankara, Rev. 0, 00.01.2025

Dr. Alkan HAFÇI
Direktifler Müdürü V.

www.tse.org.tr / Necatibey Cad. No: 112 Bakanlıklar - ANKARA / +90 312 416 62 00
Bu belge hiçbir şekilde telif edilemez, kopyası veya özetinin yayılması yasaktır. Kopyası ve özetini yapılamaz.
This certificate cannot be altered, partially distributed or created for misrepresentation.

TSE
TÜRK STANDARLARI ENSTİTÜSÜ
TURKISH STANDARDS INSTITUTION

TÜRK 8200
GİRİŞİMİ
15 EN 50575-1:2014

PERFORMANS DEĞİŞMEZLİK BELGESİ

1783-CPR-1253

Avrupa Parlamentosu ve Konseyi'nin 9 Mart 2011 tarih ve 305/2011/EU sayılı Tüzüğü (Yapı Malzemeleri Tüzüğü veya CPR) uyarınca, bu belge aşağıda belirtilen yapı malzemesine uygulanır.

Kablo Tipi : JE-H(S)H Bd

Yangına Tepki Performansı: Cca- s1a, d2, a1

Yangın ve dumanın oluşması ve yayılmasını sınırlamak amacıyla binalarda ve diğer yapı işlerinde kullanılan güç kabloları
(KAPSAMI EKTEDİR)

REÇBER KABLO A.Ş.
TÜRKGÜCÜ OSB YILMAZ ALPASLAN CAD. NO:73 ÇORLU / TEKİRDAĞ

adı veya tescilli markası altında piyasaya sunulan ve

REÇBER KABLO A.Ş.
TÜRKGÜCÜ OSB YILMAZ ALPASLAN CAD. NO:73 ÇORLU / TEKİRDAĞ

imalat tesisinde üretilmiş

Bu belge,

EN 50575: 2014 + A1: 2016

standartı'nın ZA Eki'nde tanımlanan performansın değişmezliğini değerlendirilmesi ve doğrulanması ile ilgili tüm hükümlerin, sistem 1+ altında bu belgede belirtilen performans için uygulandığını ve imalatçı tarafından yürütülen fabrika üretim kontrolünün,

yapı malzemesinin performansının değişmezliğini sağladığının değerlendirildiğini göstermektedir.

Bu belge, ilk olarak 14.10.2022 tarihinde düzenlenmiş olup, uyumlaştırılmış standart, yapı malzemesi, PDDO yöntemleri ya da üretim tesisindeki imalat koşulları önemli ölçüde değişmediği sürece, onaylanmış ürün belgelendirme kuruluşu tarafından askıya alınmaz veya iptal edilmez ise geçerlidir.

Ankara, Rev. 0, 14.10.2022

Fırat HACIOĞLU
Direktifler Müdürü

www.tse.org.tr / Necatibey Cad. No: 112 Bakanlıklar - ANKARA / +90 312 416 62 00
Bu belge hiçbir şekilde telif edilemez, kopyası veya özetinin yayılması yasaktır. Kopyası ve özetini yapılamaz.
This certificate cannot be altered, partially distributed or created for misrepresentation.

TSE
TÜRK STANDARLARI ENSTİTÜSÜ
TURKISH STANDARDS INSTITUTION

TÜRK 8200
GİRİŞİMİ
15 EN 50575-1:2014

PERFORMANS DEĞİŞMEZLİK BELGESİ

1783-CPR-1589

Avrupa Parlamentosu ve Konseyi'nin 9 Mart 2011 tarih ve 305/2011/EU sayılı Tüzüğü (Yapı Malzemeleri Tüzüğü veya CPR) uyarınca, bu belge aşağıda belirtilen yapı malzemesine uygulanır.

Kablo Tipi : SL500 F/F23 LSZH-B2ca Category 6A F/FTP 4x2x23AWG

Yangına Tepki Performansı: B2ca- s1a, d1, a1

Yangın ve dumanın oluşması ve yayılmasını sınırlamak amacıyla binalarda ve diğer yapı işlerinde kullanılan veri kabloları
(KAPSAMI EKTEDİR)

REÇBER KABLO A.Ş.
TÜRKGÜCÜ OSB YILMAZ ALPASLAN CAD. NO:73 ÇORLU / TEKİRDAĞ

adı veya tescilli markası altında piyasaya sunulan ve

REÇBER KABLO A.Ş.
TÜRKGÜCÜ OSB YILMAZ ALPASLAN CAD. NO:73 ÇORLU / TEKİRDAĞ

imalat tesisinde üretilmiş

Bu belge,

EN 50575: 2014 + A1: 2016

standartı'nın ZA Eki'nde tanımlanan performansın değişmezliğini değerlendirilmesi ve doğrulanması ile ilgili tüm hükümlerin, sistem 1+ altında bu belgede belirtilen performans için uygulandığını ve imalatçı tarafından yürütülen fabrika üretim kontrolünün,

yapı malzemesinin performansının değişmezliğini sağladığının değerlendirildiğini göstermektedir.

Bu belge, ilk olarak 05.12.2025 tarihinde düzenlenmiş olup, uyumlaştırılmış standart, yapı malzemesi, PDDO yöntemleri ya da üretim tesisindeki imalat koşulları önemli ölçüde değişmediği sürece, onaylanmış ürün belgelendirme kuruluşu tarafından askıya alınmaz veya iptal edilmez ise geçerlidir.

Ankara, Rev. 0, 05.12.2025

Dr. Alkan HAFÇI
V. Direktifler Müdürü

www.tse.org.tr / Necatibey Cad. No: 112 Bakanlıklar - ANKARA / +90 312 416 62 00
Bu belge hiçbir şekilde telif edilemez, kopyası veya özetinin yayılması yasaktır. Kopyası ve özetini yapılamaz.
This certificate cannot be altered, partially distributed or created for misrepresentation.

TSE
TÜRK STANDARLARI ENSTİTÜSÜ
TURKISH STANDARDS INSTITUTION

TÜRK 8200
GİRİŞİMİ
15 EN 50575-1:2014

PERFORMANS DEĞİŞMEZLİK BELGESİ

1783-CPR-1254

Avrupa Parlamentosu ve Konseyi'nin 9 Mart 2011 tarih ve 305/2011/EU sayılı Tüzüğü (Yapı Malzemeleri Tüzüğü veya CPR) uyarınca, bu belge aşağıda belirtilen yapı malzemesine uygulanır.

Kablo Tipi : SL2000 S/F23 LSZH CATEGORY 8.2 S/FTP

Yangına Tepki Performansı: B2ca- s1a, d1, a1

Yangın ve dumanın oluşması ve yayılmasını sınırlamak amacıyla binalarda ve diğer yapı işlerinde kullanılan güç kabloları
(KAPSAMI EKTEDİR)

REÇBER KABLO A.Ş.
TÜRKGÜCÜ OSB YILMAZ ALPASLAN CAD. NO:73 ÇORLU / TEKİRDAĞ

adı veya tescilli markası altında piyasaya sunulan ve

REÇBER KABLO A.Ş.
TÜRKGÜCÜ OSB YILMAZ ALPASLAN CAD. NO:73 ÇORLU / TEKİRDAĞ

imalat tesisinde üretilmiş

Bu belge,

EN 50575: 2014 + A1: 2016

standartı'nın ZA Eki'nde tanımlanan performansın değişmezliğini değerlendirilmesi ve doğrulanması ile ilgili tüm hükümlerin, sistem 1+ altında bu belgede belirtilen performans için uygulandığını ve imalatçı tarafından yürütülen fabrika üretim kontrolünün,

yapı malzemesinin performansının değişmezliğini sağladığının değerlendirildiğini göstermektedir.

Bu belge, ilk olarak 14.10.2022 tarihinde düzenlenmiş olup, uyumlaştırılmış standart, yapı malzemesi, PDDO yöntemleri ya da üretim tesisindeki imalat koşulları önemli ölçüde değişmediği sürece, onaylanmış ürün belgelendirme kuruluşu tarafından askıya alınmaz veya iptal edilmez ise geçerlidir.

Ankara, Rev. 0, 14.10.2022

Fırat HACIOĞLU
Direktifler Müdürü

www.tse.org.tr / Necatibey Cad. No: 112 Bakanlıklar - ANKARA / +90 312 416 62 00
Bu belge hiçbir şekilde telif edilemez, kopyası veya özetinin yayılması yasaktır. Kopyası ve özetini yapılamaz.
This certificate cannot be altered, partially distributed or created for misrepresentation.



TÜRK STANDARDLARI ENSTİTÜSÜ
TURKISH STANDARDS INSTITUTION



PERFORMANS DEĞİŞMEZLİK BELGESİ

1783-CPR-1586

Avrupa Parlamentosu ve Konseyi'nin 9 Mart 2011 tarih ve 305/2011/EU sayılı Tüzüğü (Yapı Malzemeleri Tüzüğü veya CPR) uyarınca, bu belge aşağıda belirtilen yapı malzemesine uygulanır.

Kablo Tipi : SL500 U/U23 LSZH-Cca Category 6A U/UTP 4x2x23AWG

Yangına Tepki Performansı: Cca- s1a, d1, a1

Yangın ve dumanın oluşması ve yayılmasını sınırlamak amacıyla binalarda ve diğer yapı işlerinde kullanılan veri kabloları
(KAPSAMI EKTEDİR)

REÇBER KABLO A.Ş.
TÜRKGÜCÜ OSB YILMAZ ALPASLAN CAD. NO:73 ÇORLU / TEKİRDAĞ

adi veya tescilli markası altında piyasaya sunulan ve

REÇBER KABLO A.Ş.
TÜRKGÜCÜ OSB YILMAZ ALPASLAN CAD. NO:73 ÇORLU / TEKİRDAĞ

imalat tesisinde üretilmiş

Bu belge,

EN 50575: 2014 + A1: 2016

standartı'nın ZA Ek'i'nde tanımlanan performansın değişmezliğini değerlendirilmesi ve doğrulanması ile ilgili tüm hükümlerin, sistem 1+ altında bu belgede belirtilen performansa için uygulandığını ve imalatçı tarafından yürütülen fabrika üretim kontrolünün,

yapı malzemesinin performansının değişmezliğini sağladığının değerlendirildiğini göstermektedir.

Bu belge, ilk olarak 05.12.2025 tarihinde düzenlenmiş olup, uyumlaştırılmış standart, yapı malzemesi, PDDD yöntemleri ya da üretim tesisindeki imalat koşulları önemli ölçüde değişmediği sürece, onaylanmış ürün belgelendirme kuruluşu tarafından askıya alınmaz veya iptal edilmez ise geçerlidir.



Ankara, Revizyon: 01/05/2025



Dr. Alkan HAFÇI
V. Direktifler Müdürü

www.tse.org.tr / Necatibey Cad. No: 112 Bakanlıklar - ANKARA / +90 312 416 62 00

Sayfa 1/2



TÜRK STANDARDLARI ENSTİTÜSÜ
TURKISH STANDARDS INSTITUTION



PERFORMANS DEĞİŞMEZLİK BELGESİ

1783-CPR-1590

Avrupa Parlamentosu ve Konseyi'nin 9 Mart 2011 tarih ve 305/2011/EU sayılı Tüzüğü (Yapı Malzemeleri Tüzüğü veya CPR) uyarınca, bu belge aşağıda belirtilen yapı malzemesine uygulanır.

Kablo Tipi : SL500 U/F23 LSZH-B2ca Category 6A U/FTP 4x2x23AWG

Yangına Tepki Performansı: B2ca- s1a, d1, a1

Yangın ve dumanın oluşması ve yayılmasını sınırlamak amacıyla binalarda ve diğer yapı işlerinde kullanılan veri kabloları
(KAPSAMI EKTEDİR)

REÇBER KABLO A.Ş.
TÜRKGÜCÜ OSB YILMAZ ALPASLAN CAD. NO:73 ÇORLU / TEKİRDAĞ

adi veya tescilli markası altında piyasaya sunulan ve

REÇBER KABLO A.Ş.
TÜRKGÜCÜ OSB YILMAZ ALPASLAN CAD. NO:73 ÇORLU / TEKİRDAĞ

imalat tesisinde üretilmiş

Bu belge,

EN 50575: 2014 + A1: 2016

standartı'nın ZA Ek'i'nde tanımlanan performansın değişmezliğini değerlendirilmesi ve doğrulanması ile ilgili tüm hükümlerin, sistem 1+ altında bu belgede belirtilen performansa için uygulandığını ve imalatçı tarafından yürütülen fabrika üretim kontrolünün,

yapı malzemesinin performansının değişmezliğini sağladığının değerlendirildiğini göstermektedir.

Bu belge, ilk olarak 05.12.2025 tarihinde düzenlenmiş olup, uyumlaştırılmış standart, yapı malzemesi, PDDD yöntemleri ya da üretim tesisindeki imalat koşulları önemli ölçüde değişmediği sürece, onaylanmış ürün belgelendirme kuruluşu tarafından askıya alınmaz veya iptal edilmez ise geçerlidir.



Ankara, Revizyon: 01/05/2025



Dr. Alkan HAFÇI
V. Direktifler Müdürü

www.tse.org.tr / Necatibey Cad. No: 112 Bakanlıklar - ANKARA / +90 312 416 62 00

Sayfa 1/2



TÜRK STANDARDLARI ENSTİTÜSÜ
TURKISH STANDARDS INSTITUTION



PERFORMANS DEĞİŞMEZLİK BELGESİ

1783-CPR-1442

Avrupa Parlamentosu ve Konseyi'nin 9 Mart 2011 tarih ve 305/2011/EU sayılı Tüzüğü (Yapı Malzemeleri Tüzüğü veya CPR) uyarınca, bu belge aşağıda belirtilen yapı malzemesine uygulanır.

Kablo Tipi : SL900 S/F23 LSZH-B2ca Category 7 S/FTP

Yangına Tepki Performansı: B2ca- s1a, d1, a1

Yangın ve dumanın oluşması ve yayılmasını sınırlamak amacıyla binalarda ve diğer yapı işlerinde kullanılan kablolar
(KAPSAMI EKTEDİR)

REÇBER KABLO A.Ş.
TÜRKGÜCÜ OSB YILMAZ ALPASLAN CAD. NO:73 ÇORLU / TEKİRDAĞ

adi veya tescilli markası altında piyasaya sunulan ve

REÇBER KABLO A.Ş.
TÜRKGÜCÜ OSB YILMAZ ALPASLAN CAD. NO:73 ÇORLU / TEKİRDAĞ

imalat tesisinde üretilmiş

Bu belge,

EN 50575: 2014 + A1: 2016

standartı'nın ZA Ek'i'nde tanımlanan performansın değişmezliğini değerlendirilmesi ve doğrulanması ile ilgili tüm hükümlerin, sistem 1+ altında bu belgede belirtilen performansa için uygulandığını ve imalatçı tarafından yürütülen fabrika üretim kontrolünün,

yapı malzemesinin performansının değişmezliğini sağladığının değerlendirildiğini göstermektedir.

Bu belge, ilk olarak 09.05.2024 tarihinde düzenlenmiş olup, uyumlaştırılmış standart, yapı malzemesi, PDDD yöntemleri ya da üretim tesisindeki imalat koşulları önemli ölçüde değişmediği sürece, onaylanmış ürün belgelendirme kuruluşu tarafından askıya alınmaz veya iptal edilmez ise geçerlidir.



Ankara, Revizyon: 01/05/2024



Dr. Firat HACIOĞLU
Direktifler Müdürü

www.tse.org.tr / Necatibey Cad. No: 112 Bakanlıklar - ANKARA / +90 312 416 62 00

Sayfa 1/2



TÜRK STANDARDLARI ENSTİTÜSÜ
TURKISH STANDARDS INSTITUTION



PERFORMANS DEĞİŞMEZLİK BELGESİ

1783-CPR-1443

Avrupa Parlamentosu ve Konseyi'nin 9 Mart 2011 tarih ve 305/2011/EU sayılı Tüzüğü (Yapı Malzemeleri Tüzüğü veya CPR) uyarınca, bu belge aşağıda belirtilen yapı malzemesine uygulanır.

Kablo Tipi : SL400 Smart F/U23 LSZH-B2ca Category 6 F/UTP

Yangına Tepki Performansı: B2ca- s1a, d1, a1

Yangın ve dumanın oluşması ve yayılmasını sınırlamak amacıyla binalarda ve diğer yapı işlerinde kullanılan kablolar
(KAPSAMI EKTEDİR)

REÇBER KABLO A.Ş.
TÜRKGÜCÜ OSB YILMAZ ALPASLAN CAD. NO:73 ÇORLU / TEKİRDAĞ

adi veya tescilli markası altında piyasaya sunulan ve

REÇBER KABLO A.Ş.
TÜRKGÜCÜ OSB YILMAZ ALPASLAN CAD. NO:73 ÇORLU / TEKİRDAĞ

imalat tesisinde üretilmiş

Bu belge,

EN 50575: 2014 + A1: 2016

standartı'nın ZA Ek'i'nde tanımlanan performansın değişmezliğini değerlendirilmesi ve doğrulanması ile ilgili tüm hükümlerin, sistem 1+ altında bu belgede belirtilen performansa için uygulandığını ve imalatçı tarafından yürütülen fabrika üretim kontrolünün,

yapı malzemesinin performansının değişmezliğini sağladığının değerlendirildiğini göstermektedir.

Bu belge, ilk olarak 09.05.2024 tarihinde düzenlenmiş olup, uyumlaştırılmış standart, yapı malzemesi, PDDD yöntemleri ya da üretim tesisindeki imalat koşulları önemli ölçüde değişmediği sürece, onaylanmış ürün belgelendirme kuruluşu tarafından askıya alınmaz veya iptal edilmez ise geçerlidir.



Ankara, Revizyon: 01/05/2024



Dr. Firat HACIOĞLU
Direktifler Müdürü

www.tse.org.tr / Necatibey Cad. No: 112 Bakanlıklar - ANKARA / +90 312 416 62 00

Sayfa 1/2

TSE
TÜRK STANDARLARI ENSTİTÜSÜ
TURKISH STANDARDS INSTITUTION

PERFORMANS DEĞİŞMEZLİK BELGESİ
1783-CPR-1470

Avrupa Parlamentosu ve Komisyon'un 9 Mart 2011 tarih ve 305/2011/EU sayılı Tüzüğü (Yapı Malzemeleri Tüzüğü veya CPR) uyarınca, bu belge aşağıda belirtilen yapı malzemesine uygulanır.

Kablo Tipi : HSLH

Yangına Tepki Performansı: B2ca- s1a, d1, a1

Yangın ve dumanın oluşması ve yayılmasını sınırlamak amacıyla binalarda ve diğer yapı yerlerinde kullanılan güç kabloları (KAPSAMI EKTEDİR)

REÇBER KABLO A.Ş.
TÜRGÜCÜ OSB YILMAZ ALPASLAN CAD. NO:73 ÇORLU / TEKİRDAĞ
adı veya tescilli markası altında piyasaya sunulan ve

REÇBER KABLO A.Ş.
TÜRGÜCÜ OSB YILMAZ ALPASLAN CAD. NO:73 ÇORLU / TEKİRDAĞ
imalat tesisinde üretilmiş

Bu belge,

EN 50575: 2014 + A1: 2016

standardının ZA Ek'nde tanımlanan performans değişmezliğinin değerlendirilmesi ve doğrulanması ile ilgili tüm hükümlerin, sistem 1+ altında bu belgeye belirtilen performans için uygulandığını ve imalatçı tarafından yürütülen fabrika üretim kontrolünün,

yapı malzemesinin performansının değişmezliğini sağladığının değerlendirildiğini göstermektedir.

Bu belge, ilk olarak 26.09.2024 tarihinde düzenlenmiş olup, uyumlaştırılmış standart, yapı malzemesi, PDDO yöntemleri ya da üretim tesisindeki imalat koşulları önemli ölçüde değiştiğinde süreçte, onaylanmış ürün belgelendirme kuruluşu tarafından askıya alınmaz veya iptal edilmez ise geçerlidir.

Ankara, Revizyon: 0, 26.09.2024

Dr. Alkan HAFÇI
Direktifler Müdürü Vekili

www.tse.org.tr/ / Necatibey Cad. No: 112 Bakanlıklar - ANKARA / +90 312 416 62 00

Sayfa 1/2

Certificate of Compliance

Issued to:
Recber Kablo AS
Turkgucu Osb Mah Yilmaz Alpaslan Cad No73/1 Corlu, Tekirdag, 59850, TR

Certificate Number(s):
UL-US-26117273-0

Report Reference:
E546170-20260515

Issue Date:
2026-05-18

This certificate confirms that representative samples of:
DUZX - Communications Cable
See Addendum Page for Product Designation(s).
Have been evaluated by UL in accordance with the Standard(s) indicated on this Certificate.
UL 444, Edition: 5, Issue Date: 2017-01-20, Revision Date: 2023-06-30

Additional Information:
See UL Product iQ® at <https://iq.ulprospector.com> for additional information.
This Certificate of Compliance indicates that representative samples of the product described in the certification report have met the requirements for UL certification. It does not provide authorization to apply the UL Mark. Only the Authorization Page that references the Follow-Up Services Procedure for ongoing surveillance provides authorization to apply the UL Mark.
Only those products bearing the UL Mark should be considered as being UL Certified and covered under UL's Follow-Up Services.
Look for the UL Certification Mark on the product.

David Piecuch
UL Mark Certification Program Manager



Any information and documentation involving UL Mark services are provided on behalf of UL LLC (UL) or any authorized licensee of UL. For questions, please contact UL Solutions Customer Service at help@ul.com.

© 2026 UL LLC. All rights reserved. Form-UL-019496 -- ver 1.0

VDE Prüf- und Zertifizierungsinstitut

GUTACHTEN MIT FERTIGUNGSÜBERWACHUNG
CERTIFICATE OF CONFORMITY WITH FACTORY SURVEILLANCE

RECBER KABLO A.S.
Türkgücü O.S.B Mah.
Yilmaz Alpaslan Cad. No:73/1
59850 Corlu
Tekirdag
Turkey
ist berechtigt, für ihr Produkt /
is authorized to use for their product

Halogenfreies Installationskabel mit verbessertem Verhalten im Brandfall für Fernmelde- und Informationsverarbeitungsanlagen
Halogen-free wiring cable with improved characteristics in the case of fire for telecommunication and data processing systems

die hier abgebildeten markenrechtlich geschützten Zeichen für die ab Blatt 2 aufgeführten Typen zu benutzen /
the legally protected Marks as shown below for the types referred to on page 2 ff.

< VDE-REG 8638 >

Geprüft und zertifiziert nach /
Tested and certified according to

DIN VDE 0815:1985-09
DIN VDE 0815/A1:1988-05
(in Anlehnung an/with reference to)



Befristet zum / valid until: 2026-12-31

Aktenzeichen: 5015233-5350-0021 / 314550
File ref.:
Ausweis-Nr. 40037570
Certificate No.
Weitere Bedingungen siehe Prospekt und Folienblätter /
Further conditions see overleaf and following pages
Offenbach, 2013-05-22
(letzte Änderung / updated 2023-12-20)

VDE Prüf- und Zertifizierungsinstitut GmbH
VDE Testing and Certification Institute
Zertifizierungsstelle / Certification

Blatt 1
Page

VDE Zertifikate sind für die Öffentlichkeit unentgeltlich zu erlangen.
VDE certificates are valid only when published on:

<http://www.vde.com/certifkat>



KNX CERTIFICATE OF CONFORMITY

CERTIFICATE No: 698/1968323

Delivered to
RECBER KABLO A.S.
TURKEY

This is to certify that the underneath listed product:
EIB BUS LSZH 1x4x0,80mm+0,40mm Bus Kablo

Order number: -
EIB logo: No
KNX logo: Yes

has been satisfactorily assessed under the rules of the KNX certification system against the requirements of the KNX Specifications v3.0.2 based on the Report No. TR-2023-007 from 14/09/2023

The certificate holder is granted right of entry of the above product into the KNX register of qualified products (established for the first time on 15/09/2023).

The certificate holder may use the KNX or EIB (see above) trademark in accordance with the relevant trademark rules, as laid down in the KNX trademark and certification documentation (KNX Issue 02/2006).

Subject to continuing compliance with the rules and the declaration previously given this certificate has an unlimited validity.

Joost Demarest, CTO
KNX Association

Brussels, date
15 September 2023



This certificate is not transferable and remains property of KNX Association cvba. KNX Association cvba has no liability for product failures after product registration or certification

Smart home and building solutions.
Global. Secure. Connected.

Join us
www.knx.org

Please verify authenticity of this certificate via consulting the KNX Web pages.

KISALTMALAR

Cu	Elektrolitik bakır
CuSn	Kalaylı bakır
CCS	Bakır kaplı çelik
CCA	Bakır kaplı alüminyum
Foam-PE	Fiziksel köpüklü polietilen
Al-Pet	Alüminyum / Polyester folyo
Al-Pet-Al	Alüminyum / Polyester / Alüminyum folyo
Al-Pet-Sy	Alüminyum / Polyester / Surlyn folyo (yapışkanlı)
Al-Pet-Al-Sy	Alüminyum / Polyester / Alüminyum / Surlyn folyo (yapışkanlı)
Cu-Pet	Bakır / Polyester folyo
Cu-Pet-Cu	Bakır / Polyester / Bakır folyo
Pet	Polyester bant
PVC	Polivinil klorür
HF	Halogen Free (Halojeniz yangın esnasında zehirli gaz çıkarmaz)
LSZH	Low Smoke Zero Halogen (Düşük duman yoğunluğu halojeniz)
LSOH	Low Smoke 0 Halogen (Düşük duman yoğunluğu halojeniz)
PE	Polietilen
Y	PVC
2Y	Polietilen
11Y	PUR
PUR	Poliüretan
FR	Flame Retardant (Alev Geciktirici)
Cu/Cu	İç iletken bakır, bakır folyo bakır örgü ve bakır folyo
Cu/Al	İç iletken bakır, alüminyum örgü
CCS/Al	İç iletken bakır kaplı çelik, alüminyum örgü
CCS/Cu	İç iletken bakır kaplı çelik, bakır örgü
Cu/CCA	İç iletken bakır, bakır kaplı alüminyum örgü
LI	Bükülü iletken tel
JE	Endüstriyel elektronik tesisat kablo ve iletkenleri
(St)	Metal Folyo ekran
PIMF	Bireysel ekranlı çiftler
Tp	İkili bükülü
S	Data kablolarında Bakır tel örgü ekran
F	Data kablolarında folyo ekranlı
C	Sinyal ve kumanda kablolarında
-JZ	Toprak koruma damarlı
-OZ	Toprak koruma damarsız
-JB	Numarasız farklı renkte damarlar ve toprak koruma damarlı
Bd	Gruplar halinde büküm
Lg	Katlar halinde büküm



Türkgücü O.S.B. Mah. Yılmaz Alpaslan Cad. No: 73/1 Çorlu/Tekirdağ - Türkiye

T: +90 282 681 86 86, F: +90 282 681 86 87, info@recber.com.tr

www.recber.com.tr